

Manuel de maintenance et d'entretien



Testomat® 808 - Série



Ce manuel s'applique à tous les appareils de la série Testomat® 808, également Testomat® 808 2019 et Testomat® 808 SiO2 2019.

Sommaire

| | |
|------------------------------------------------------------------------------------------------------------|-----------|
| Sommaire | 2 |
| Informations de sécurité importantes | 3 |
| Qualification du personnel | 3 |
| Mises en garde dans le présent guide..... | 3 |
| Documentation supplémentaire | 4 |
| Généralités | 4 |
| Avis important à respecter avant toute réparation !..... | 4 |
| Avant de commencer les travaux d'entretien..... | 5 |
| Outils autorisés | 6 |
| Effectuer des travaux d'entretien | 7 |
| Nettoyage de la chambre de mesure..... | 7 |
| Démontage de la chambre de mesure | 7 |
| Nettoyage de la chambre de mesure..... | 7 |
| Nettoyage des fenêtres..... | 8 |
| Montage de la chambre de mesure et mise en service..... | 8 |
| Nettoyage du boîtier | 8 |
| Intervalle d'entretien pour la tête de pompe | 9 |
| Message de maintenance tête de pompe..... | 9 |
| Remplacement de la tête de pompe..... | 9 |
| Équilibrage de la durée de fonctionnement de la pompe (seulement Testomat® 808 SiO ₂) | 10 |
| Purge des conduits d'indicateur..... | 11 |
| Remplacement du bloc moteur | 12 |
| Démontage du motoréducteur | 12 |
| Montage du nouveau motoréducteur..... | 12 |
| Passage du Testomat® BOB au Testomat® 808..... | 14 |
| Programmes de service | 15 |
| Programme de test et de réglage | 15 |
| Accès au programme de test et de réglage..... | 15 |
| Utilisation du programme T808 Monitor..... | 15 |
| Fonctions des touches du programme de test | 16 |
| Réglage de l'interface sérielle : | 19 |
| Remise à zéro du premier compteur d'heures de fonctionnement de la tête de pompe | 19 |
| Mise à jour du microprogramme | 20 |
| Traitement et correction des erreurs | 22 |
| Moteur de pompe défectueux | 23 |
| Listes de pièces de rechange Testomat® 808 | 24 |
| Listes de pièces de rechange Testomat® 808 SiO₂ | 25 |
| Positions des composants | 26 |
| Testomat® 808 | 26 |
| Composants de la chambre de mesure Testomat® 808..... | 26 |
| Testomat® 808 SiO ₂ | 28 |
| Composants de la chambre de mesure Testomat® 808 SiO ₂ | 28 |
| Position des fusibles | 29 |
| Check-list pour le Testomat® 808/808 SiO₂ | 32 |

Informations de sécurité importantes



- Veuillez lire attentivement et entièrement le manuel d'utilisation et le guide d'entretien avant d'entreprendre des travaux d'entretien sur les appareils Testomat.
- Respectez les mises en garde de ce guide d'entretien et celles figurant dans le manuel d'utilisation de l'appareil correspondant.
- Veuillez respecter les consignes de sécurité concernant la manipulation de réactifs, de produits chimiques et de produits de nettoyage. Respectez la fiche de données de sécurité correspondante ! Les fiches de données de sécurité des réactifs que nous fournissons sont à votre disposition sur Internet : <http://www.heylanalysis.de>.

Qualification du personnel

Les travaux d'entretien exigent des connaissances fondamentales en électricité et en ingénierie des procédés, ainsi que des termes techniques s'y rapportant. Le montage et la mise en service ne doivent donc être effectués que par du personnel qualifié ou par une personne autorisée, supervisée par un spécialiste.

Un spécialiste est en mesure d'estimer le travail à accomplir, de reconnaître les risques potentiels et de prendre les mesures de sécurité appropriées grâce à sa formation spécialisée, ses connaissances, son savoir-faire et ses connaissances des prescriptions en vigueur. Un spécialiste est tenu de se conformer aux règles techniques en vigueur.

Mises en garde dans le présent guide

Les mises en garde figurant dans ce guide informent sur les dangers éventuels pour les personnes et les biens résultant d'une mauvaise manipulation de l'appareil. Les mises en garde sont structurées de la façon suivante :



MOT CLEF DE

Description du type ou de la source du danger

Description des conséquences en cas de non-respect

- Remarques sur la prévention des dangers. Veuillez respecter impérativement ces mesures de prévention contre les dangers.
-



Le mot clef de signalisation « **DANGER** » signale un danger important et imminent qui, s'il n'est pas évité, entraînera de manière certaine des blessures graves et même mortelles.



« **AVERTISSEMENT** » signale une situation de danger potentiel qui, si elle n'est pas évitée, peut entraîner des blessures graves ou même mortelles.



« **ATTENTION** » signale une situation de danger potentiel qui, si elle n'est pas évitée, peut entraîner des blessures modérées ou légères, ou des dommages matériels.



Le mot de signalisation « **INDICATION** » signale une information importante. La non-observation de cette indication peut entraîner des dysfonctionnements de l'appareil.

Documentation supplémentaire

Les appareils Testomat constituent une composante d'installation. Par conséquent, veuillez également tenir compte de la documentation relative à l'installation fournie par le fabricant de l'installation.

Généralités

Pour assurer un fonctionnement sans erreurs des appareils Testomat, un entretien régulier est nécessaire. Un contrôle visuel régulier permet également d'accroître la sécurité de fonctionnement. Respectez aussi les mises en garde figurant dans le manuel d'utilisation !

- Vous devez nettoyer la chambre de mesure à intervalles réguliers (si besoin environ une fois par an). Après environ 12 mois, vous devez remplacer tous les joints dans la chambre de mesure. Vous devez également remplacer les fenêtres de contrôle. Pour l'entretien, veuillez utiliser notre set de joints avec fenêtres de contrôle (Réf. N° 270351).
- Les eaux de puits et à forte teneur en fer peuvent cependant nécessiter un nettoyage plus fréquent.
- Utilisez exclusivement un chiffon sec et qui ne peluche pas (voir également le chapitre [Nettoyage de la chambre de mesure](#) à la page 7).
- Attendez au moins 5 secondes avant de brancher/débrancher à nouveau l'appareil au niveau de l'interrupteur principal.
- N'apportez jamais de modifications à l'appareil et n'entreprenez aucune manipulations autres que celles décrites dans ce guide. Toute modification ou manipulation non-conforme annule la garantie.

Avis important à respecter avant toute réparation !

- La réparation d'un appareil défectueux n'est possible – indépendamment du délai de garantie – qu'à l'état démonté et en présence d'une description de l'erreur.
- De plus, veuillez nous communiquer le type d'indicateur actuellement utilisé et le fluide mesuré.
- Si vous envoyez l'appareil en réparation, veuillez vider complètement la chambre de mesure et retirer le flacon.
- Avant le démontage, il est impératif de noter et de décrire le type d'erreur (effet de la défaillance). Utilisez pour cela notre check-list

que vous trouverez à la page 32 ou dans l'espace de téléchargement sur www.heylanalysis.de.

Avant de commencer les travaux d'entretien

Effectuez un contrôle visuel de l'appareil comme suit :

- La porte et le capot de l'appareil sont-ils correctement fermés ?
- L'appareil est-il excessivement encrassé ?
- De l'air est-il présent dans les tuyaux de dosage ?
- Les raccords de la pompe de dosage sont-ils étanches ?
- La date limite de conservation de l'indicateur est-elle dépassée ?
- Lors de l'application d'un nouveau flacon d'indicateur, veuillez toujours vérifier la présence éventuelle de salissures sur les fenêtres de contrôle.

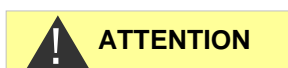

ATTENTION

Utilisation de produits de nettoyage

- Ne jamais utiliser de solvant organique pour le nettoyage de la chambre de mesure ou d'autres pièces en plastique !
- Pour le nettoyage, utilisez un nettoyant acide.
- Observez les directives de sécurité lors de la manipulation des produits de nettoyage !

Aperçu des différents travaux de maintenances à effectuer

Les intervalles de maintenance peuvent varier en fonction de la qualité de l'eau et des conduites.

| Travaux de maintenance | Tous les 3 mois | Tous les 6 mois | Tous les 9 mois | Une fois par an | Page |
|--------------------------------------------------------------------|------------------------------------------------------------------|-----------------|-----------------|-----------------|------|
| Nettoyer les fenêtres d'observation | X | | | | 8 |
| Nettoyer la chambre de mesure / le bloc support chambre de mesure | X | | | | 7 |
| Nettoyage de la conduite d'évacuation | X | | | | |
| Raccordements électriques et hydrauliques | | X | | | |
| Remplacer les joints (33777) et les fenêtres d'observation (40170) | | | | X | 7 |
| S'il est disponible : Nettoyer le filtre à bougie (37583) | X | | | | |
| Remplacez la tête de pompe (37578) | Si l'affichage « Message de maintenance tête de pompe » clignote | | | | 9 |
| Remplacement du bloc moteur (100494) | Si l'affichage « Message de maintenance tête de pompe » clignote | | | | 12 |



Outils autorisés

Utilisez uniquement des outils adaptés pour entreprendre les travaux décrits. Vous trouverez ci-dessous une liste des outils nécessaires à la mise à jour du microprogramme.

| Type | Application | Réf. |
|-----------------------------------------------------------|------------------------------------------------------------------------------------|----------------|
| Logiciel T808Monitor ou T808_SiO2_ServiceMonitor | Programme de service, par exemple pour lire et réinitialiser les compteurs | Téléchargement |
| Software FlashTool | Programme pour l'installation du nouveau microprogramme | Téléchargement |
| Nouveau microprogramme | Microprogramme actuel pour le Testomat® 808 ou Testomat® 808 SiO2 | Téléchargement |
| PC portable | Pour dupliquer ou installer le microprogramme | - |
| Câble null-modem | Pour la connexion du PC et du Testomat 808 | 31972 |
| Adaptateur USB-série | Adaptateur pour le câble null-modem si le PC portable ne dispose pas de port série | 32286 |

INDICATION

Logiciels et microprogrammes

- Vous trouverez le logiciel **FlashTool** pour mettre à jour le microprogramme ainsi que le logiciel **T808Monitor** ou **T808_SiO2_ServiceMonitor** en téléchargement gratuit sur notre site à l'adresse www.heylanalysis.de.
- De nouveaux microprogrammes pour le Testomat® 808 ou Testomat® 808 SiO2 sont disponibles sur notre site Internet : www.heylanalysis.de
- Tous les outils indiqués ci-dessus (à l'exception du PC portable) se trouvent également dans notre pack de service et de réparation pour le Testomat 808 (article n° 270342) ou le Testomat® 808 SiO2 (article n° 270343).

Effectuer des travaux d'entretien

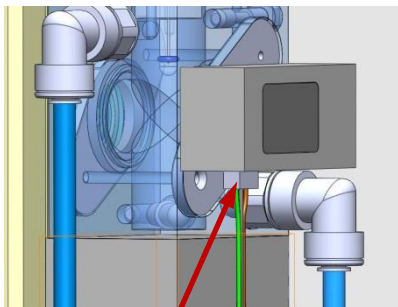

④

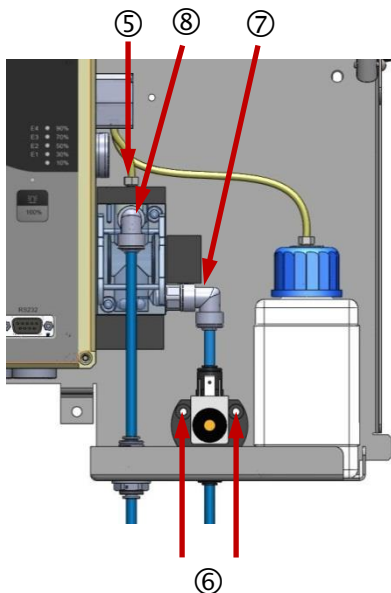

⑥

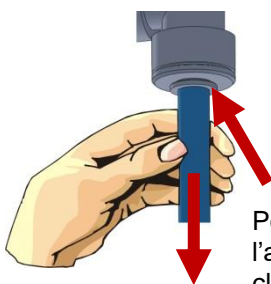

Poussez
l'anneau à
cliquet vers
le haut

Nettoyage de la chambre de mesure

Vous devez démonter la chambre de mesure avant de la nettoyer. Veuillez procéder comme suit :

Démontage de la chambre de mesure

- Mettez l'appareil hors tension.
- Fermez la vanne de blocage au niveau de l'arrivée du Testomat® 808.
- Pour démonter la chambre de mesure, débranchez d'abord le câble ④ de la prise LED, puis débranchez le tuyau de la pompe ⑤ de son raccord sur la chambre de mesure.
- Pour un meilleur accès, vous pouvez également retirer le flacon d'indicateur.
- Retirez les deux vis ⑥ fixant l'électrovanne à la paroi arrière.
- Retirez la connexion entre le tuyau et l'électrovanne en poussant l'anneau à cliquet vers le bas. Tirez la vanne vers le bas et posez-la sur le support.
- Tournez le raccord de tuyau coudé ⑦ en tenant le tuyau vers le haut.
- Poussez vers le haut l'anneau à cliquet du raccord de tuyau coudé supérieur ⑧ et retirez le tuyau d'évacuation.
- Tournez également ce raccord coudé ⑧ vers le haut, afin qu'un éventuel reste d'eau ne puisse pas s'écouler hors de la chambre de mesure.
- A présent, tirez vers l'avant la chambre de mesure à partir des boulons de fixation.
- Pour vider la chambre de mesure, tournez à nouveau le raccord de tuyau coudé ⑧ vers le bas et laissez le reste d'eau s'écouler.

Nettoyage de la chambre de mesure

Vous pouvez nettoyer la chambre de mesure avec un produit nettoyant adapté pour l'élimination du calcaire et de la rouille. Après avoir été nettoyée, la chambre de mesure doit être rincée abondamment.

Nettoyage des fenêtres



Montage et démontage des fenêtres de visualisation

Lorsque les fenêtres ne s'enlèvent pas de la chambre de mesure, ouvrez le couvercle de celle-ci et appuyez doucement de l'intérieur. Ne forcez pas et n'utilisez pas d'objets pointus qui pourraient endommager les fenêtres.

Veillez à une installation sans compression des fenêtres. Serrez simultanément et uniformément les vis. Sinon les fenêtres peuvent se briser.

Si l'appareil a été utilisé avec de l'eau dure sur une période prolongée, cela peut aboutir à la formation d'un dépôt de matières solides sur les fenêtres d'observation. Ce dépôt très adhérent se retire facilement avec de l'isopropanol à brûler.

Attention ! Nettoyez les hublots de contrôle en PMMA uniquement avec de l'eau.

Chambre de mesure avec double vitrage

- Serrez les vis (6) avec un couple de 3,5 N cm.

- 2 Joint plat
- 3 Hublot de contrôle 1,6 mm
- 4 Joint d'étanchéité D30
- 5 Support de hublot de contrôle
- 6 Vis 40 mm

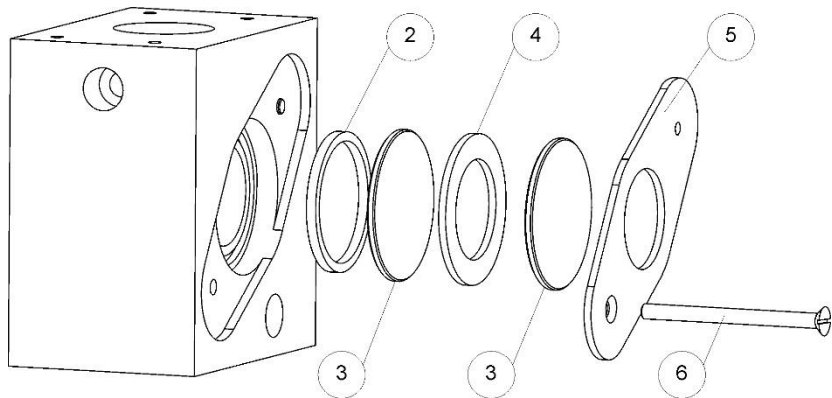

Montage de la chambre de mesure et mise en service

- Pour le montage de la chambre de mesure, mettez l'appareil hors tension.
- Remontez la chambre de mesure. Procédez pour ce faire dans l'ordre inverse du démontage.
- Connectez le tuyau de la pompe avec le raccord de tuyau de la chambre de mesure.
- Une fois tous les travaux de montage terminés, le circuit doit être purgé avant la remise en service de l'appareil (voir chapitre [Purge des conduits d'indicateur](#)).

Nettoyage du boîtier

La surface du boîtier de l'appareil n'est pas traitée. De ce fait, évitez les salissures par l'indicateur, de l'huile ou de la graisse. Si des salissures surviennent sur le boîtier, nettoyez la surface avec un produit pour plastiques courant (ne jamais utiliser un autre type de solvant).

Intervalle d'entretien pour la tête de pompe

Remplacez la tête de pompe :

- Si l'affichage E4 « Message de maintenance tête de pompe » clignote.

INDICATION

Remplacement de la tête de pompe

Nous recommandons de remplacer la tête de pompe après environ 2 ans d'utilisation, car l'usure peut réduire ses performances.

Message de maintenance tête de pompe

Pendant le fonctionnement, la durée de marche effective de la tête de pompe est comptée. Lorsqu'une valeur de 150 heures est atteinte, la LED E4 clignote avec le message de maintenance pour la tête de pompe. En fonctionnement normal (intervalles d'analyse toutes les 10 min.), cette durée de fonctionnement atteindra env. 2 ans ou 54000 analyses.

- Pour valider le message, mettez l'appareil hors tension.
- Appuyez sur la touche 4 (Avertisseur) et maintenez-la appuyée pendant le redémarrage.
Le message de maintenance réinitialisera le compte de la tête de pompe.

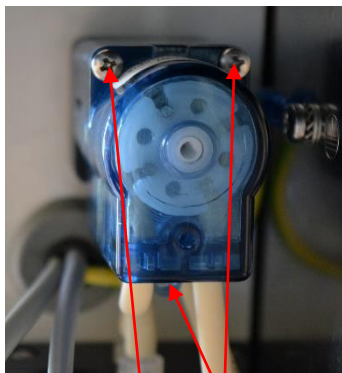
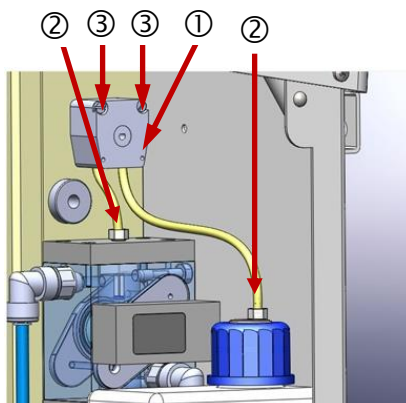

Vis long court

Remplacement de la tête de pompe

Veillez noter qu'il peut y avoir différentes têtes de pompe avec et sans plaque d'adaptateur dans les appareils. Le manuel décrit la conversion de base, qui est comparable pour tous les appareils.

Pour le remplacement de la pompe, veuillez procéder de la manière suivante :

- Mettez l'appareil hors tension.
- Retirez les tuyaux des deux raccords de tuyau ②.
- Dévissez les 2 ou 3 vis ③ sur la tête de la pompe ①.
- Retirez la tête de la pompe avec les vis de l'arbre de moteur.
- Si la pompe est montée avec une plaque d'adaptateur et une extension de l'arbre, retirez les deux.
- Procédez dans l'ordre inverse pour l'installation de la nouvelle tête de pompe.
- Reconnectez le long tuyau avec le flacon d'indicateur et le tuyau court avec la chambre de mesure.
- Appuyez sur la touche 4 (Avertisseur) et maintenez-la appuyée pendant le redémarrage.
- Procédez à la purge des conduites de l'indicateur avant d'entreprendre d'autres analyses.

INDICATION**Dispositif anti-torsion**

- Lors de l'installation, veillez au dispositif anti-torsion sur l'arbre de moteur et la tête de la pompe.

Si vous avez remplacé une vieille tête de pompe (blanche) par une nouvelle tête de pompe (bleue) :

- Effectuez une mise à jour logicielle vers **le firmware 45-015** (Testomat 808) ou **le firmware 83-003** (Testomat 808 SiO₂) ou plus.

Équilibrage de la durée de fonctionnement de la pompe (seulement Testomat® 808 SiO₂)

Après son remplacement, la pompe doit être rééquilibrée dans le Testomat® 808 SiO₂.

INDICATION**Attention !**

L'équilibrage est disponible à partir de la **version de micrologiciel T808_83-003**. Si la version est plus ancienne, effectuez une mise à jour du micrologiciel avant de procéder à l'équilibrage.

Pour cet équilibrage, il est important que vous utilisiez de l'eau ayant **une teneur en silicate de 0 ppm**. Dans le cas contraire, l'équilibrage sera défectueux et entraînera des résultats de mesure incorrects.

- Connectez le Testomat® 808 Silikat à un ordinateur portable avec un logiciel adapté (par ex. Realterm) et lancez le logiciel.
- Maintenez la touche 2 (Rinçage) pressée et mettez l'appareil en marche.
Sinon, maintenez la touche 2 (Rinçage) pressée et appuyez sur la touche Reset.

L'appareil se trouve maintenant dans le mode Équilibrage pour la durée de fonctionnement de la pompe. Le noyau de brassage tourne et la pompe s'allume brièvement toutes les 3 secondes. Si l'équilibrage a réussi, le voyant LED vert au-dessus de la touche 1 (Manuel) s'allume. Si l'équilibrage a échoué, le voyant LED rouge au-dessus de la touche 4 (Avertisseur) s'allume.

- Une fois l'équilibrage terminé avec succès, quittez le mode Équilibrage en appuyant sur la touche 1 (Manuel).
La valeur de référence est alors enregistrée.

L'appareil revient ensuite en mode de mesure.

Élimination des erreurs si la LED rouge au-dessus de la touche Manuel s'allume.

- Vérifiez que l'eau à mesurer est bien sans silicates.
- Vérifiez si un indicateur est présent. La date de péremption ne doit pas être dépassée.

- Vérifiez si la pompe alimente bien l'indicateur.
- Vérifiez si de l'air est présent dans les tuyaux.
- Vérifiez que le noyau de brassage tourne.
- Envoyez l'appareil en réparation si plusieurs tentatives d'équilibrage échouent ou si aucune des erreurs précitées ne survient.

Purge des conduits d'indicateur



Respectez les points suivants lors des mesures de maintenance

Un écoulement ou une fuite d'eau au niveau des joints peut engendrer des dommages sur les appareils!

Effectuez un contrôle d'étanchéité avant d'entreprendre la première analyse :

- Passez pour cela l'appareil en mode Pause.
 - Rincez le circuit en actionnant brièvement la touche 2 (rinçage).
 - Contrôlez tous les raccords et joints pour vérifier la présence éventuelle de fuites.
-

Afin que le flacon indicateur soit disponible pour les premières analyses, le tuyau d'aspiration et le tuyau de transport doivent être remplis d'indicateur depuis la pompe jusqu'à la chambre de mesure.

- Mettez en marche l'appareil et appuyez sur la touche 3 (Pause). Appuyez brièvement sur la touche pour activer ou désactiver la fonction Pause. Lorsque la fonction est activée, la LED au-dessus de la touche clignote.
- Pour purger, appuyez longuement sur la touche 1 (manuellement) (environ. 2 secondes). La pompe de dosage démarre.
- Laissez la pompe fonctionner jusqu'à ce que plus aucune bulle d'air ne sorte de l'aiguille de dosage. Appuyez alors à nouveau sur la touche 1 (Manuel) pendant env. 2 secondes afin d'arrêter la pompe.

Pendant son fonctionnement, la pompe aspire automatiquement l'indicateur.

Remplacement du bloc moteur

Pour remplacer le moteur vous avez besoin du motoréducteur pour la pompe de dosage Testomat® 808 (réf. 100494).

Démontage du motoréducteur

Pour le démontage, Veuillez procéder comme suit :

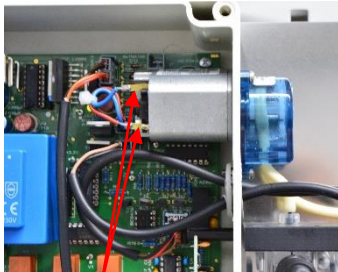

①

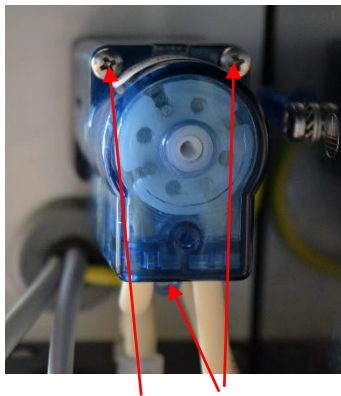

② Vis long court

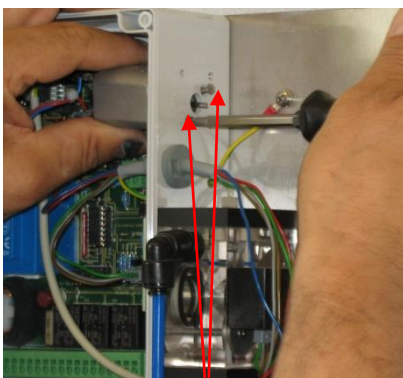

③

- Éteignez l'appareil et débranchez le cordon d'alimentation de la prise secteur.
- Coupez l'arrivée d'eau dans la conduite en direction du Testomat® 808.
- Ouvrez le capot de protection.
- Ouvrez la porte du compartiment à bornes.
- Retirez le connecteur enfichable servant à l'alimentation électrique du moteur ① (de la pompe à l'emplacement J4 en provenance de la platine).
- Retirez maintenant la tête de pompe. Retirez tout d'abord les flexibles de l'aiguille de dosage et du flacon indicateur.
- Dévissez les 2 ou 3 vis ② sur la tête de la pompe.
- Retirez la tête de la pompe avec les vis de l'arbre de moteur.
- Si la pompe est montée avec une plaque d'adaptateur et une extension de l'arbre, retirez les deux.
- Dévissez et retirez les 2 vis ③ du bloc moteur.
- Retirez le motoréducteur.

Montage du nouveau motoréducteur

- Pour le montage du nouveau motoréducteur, procédez dans l'ordre inverse du démontage.
- Branchez le bloc moteur puis serrez fermement les 2 vis ③ de fixation.
- Si disponible : Branchez la plaque d'adaptateur et l'extension de l'arbre sur l'arbre.
- Placez la nouvelle tête de pompe sur l'arbre. Surveillez le dispositif anti-torsion.

INDICATION

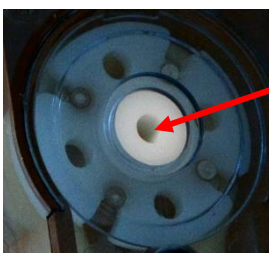

Dispositif anti-torsion

Lors de l'installation, surveillez le dispositif anti-torsion sur l'arbre de moteur et la tête de la pompe ! Le trou de montage et l'arbre ont chacun une surface plane et ne s'emboîtent dès lors que dans une seule position.

INDICATION

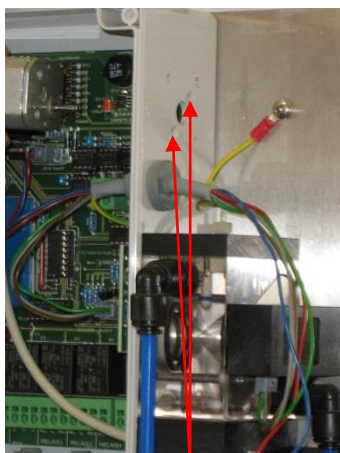

④

- Serrez les 2 ou 3 vis ② de la tête de pompe.

Enfoncer les vis sans exercer de pression trop forte !

Veillez à ne pas exercer une pression trop forte sur les deux douilles ④ filetées. Si la pression exercée est trop forte, les douilles filetées risquent de sortir de la paroi du boîtier.

- Reconnectez le long tuyau avec le flacon d'indicateur et le tuyau court avec la chambre de mesure.
- Rebranchez le connecteur enfichable ① servant à l'alimentation électrique du moteur (de la pompe à l'emplacement J4 venant sur la platine).
- Fermez la porte menant à la boîte à bornes.
- Fermez le capot de protection.
- Ouvrez de nouveau l'arrivée d'eau en direction du Testomat® 808.
- Remettez l'appareil en service.
- Procédez à la purge des conduites de l'indicateur avant de relancer des analyses supplémentaires.

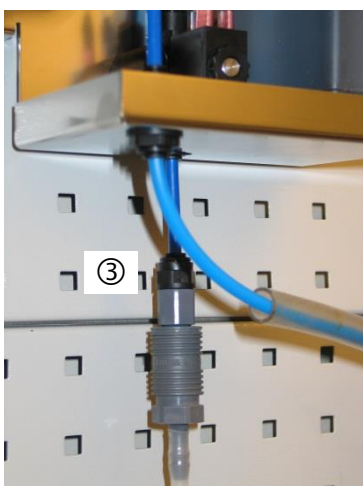
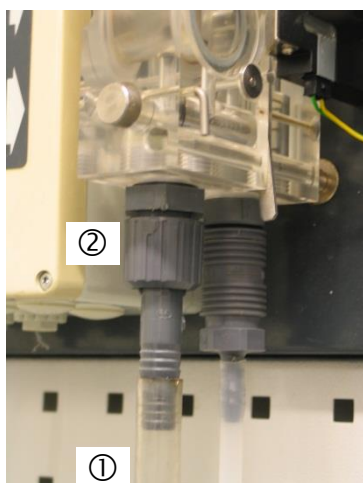

Passage du Testomat® BOB au Testomat® 808

En cas de remplacement d'un appareil Testomat® BOB par un nouvel appareil Testomat® 808, veuillez utiliser notre kit de remplacement pour l'alimentation et l'évacuation d'eau (Réf. N° 37576).

- Arrêtez le Testomat® BOB et déconnectez-le du réseau électrique.
- Retirez le tuyau ① de l'évacuation du Testomat BOB®.
- Dévissez le raccord à vis ② de l'alimentation et de l'évacuation.
- Retirez le Testomat® BOB du mur ou de l'armoire électrique.
- Placez le Testomat® 808 au nouvel endroit disponible. Comme les dimensions du Testomat® 808 et du Testomat® BOB sont similaires, le nouvel appareil se laisse parfaitement placer dans la même position.
- Vissez le dispositif de réduction ③ dans le raccord à vis de l'alimentation.
- Connectez l'alimentation et l'évacuation d'eau du Testomat® 808 à l'aide d'un tuyau flexible opaque 6/4 x 1 (longueur max. 5 m).
- Il est conseillé de monter une vanne de blocage manuelle sur le conduit auxiliaire du Testomat® 808.
- Rincez l'arrivée pour éliminer d'éventuelles particules de saleté avant de procéder à la mise en service.
- Procédez à la mise en service du Testomat® 808 suivant les instructions du manuel d'utilisation du Testomat® 808.

INDICATION

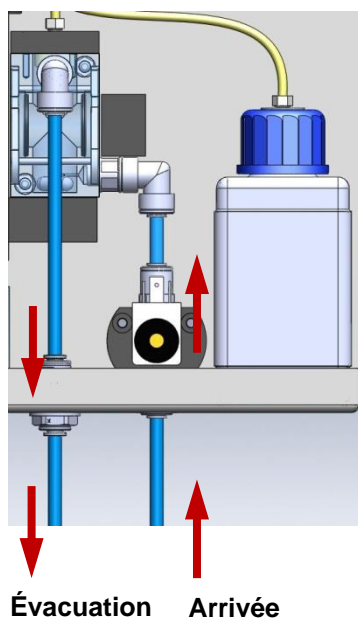

Éviter les salissures

- Il est impératif d'orienter le raccord verticalement vers le haut, afin d'éviter que des particules de saleté provenant de la conduite d'eau principale ne pénètrent dans l'appareil.

Programmes de service

Programme de test et de réglage

Grâce au logiciel **Testomat® 808 Monitor** (pour Testomat® 808 appareils) ou **Testomat® 808 SiO2 ServiceMonitor** (pour Testomat® 808 SiO2 appareils), vous avez la possibilité de lire des données et de réinitialiser les compteurs ([informations de téléchargement](#) en page 6).

Pour cela, le logiciel doit être installé sur un PC portable qui sera relié au Testomat® 808 via un câble null-modem branché au port RS232. Si le PC portable ne possède pas de port série, veuillez utiliser un adaptateur USB2-série (article n° 32286).



Accès au programme de test et de réglage

- Maintenez la touche 1 (démarrage manuel) pressée et mettez l'appareil en marche.
Le voyant LED POWER clignote.
- Relâchez la touche 1.

Utilisation du programme T808 Monitor

- Ouvrez le programme T808Monitor ou T808 SiO2 ServiceMonitor à l'aide d'un double-clic sur votre PC portable.
- Dans la rubrique **Serial Port**, choisissez le port COM auquel a été relié le Testomat® 808.
- Cliquez sur **Read** pour obtenir des informations sur l'état de l'appareil dans la rubrique Info-Data.
- Avec **Reset Runtime Head**, vous remettez à zéro les chiffres du compteur d'heures de marche de la tête de pompe.
- Le champ **Output Window** indique soit la valeur du CAN (en cas de vérification de la valeur jaune), soit la valeur du niveau V (en cas de comparaison avec l'eau claire) (voir la [description des fonctions des touches](#) en pages 15-17).
- Pour faire disparaître la zone **Output Window**, cliquez sur **Clear**.

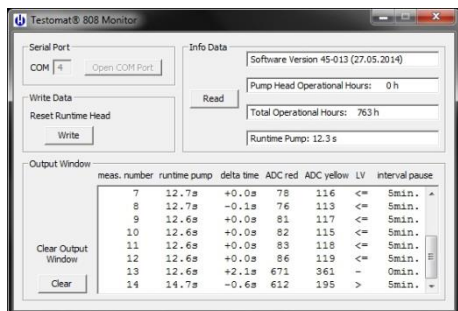



INDICATION

Fonctions des touches du programme de test

Touche **Démarrage manuel** (première touche de gauche, un appui bref) :

Accéder à l'interface sérielle

- Une commande via l'interface sérielle n'est à présent plus possible. Vous ne pouvez revenir à l'interface sérielle qu'en appuyant six fois sur la touche.

| Nombre de pressions sur la touche | Fonction |
|-----------------------------------|---------------------------------------------------------------------------------------------------------------------------------------------------------------------------------------------------------------------------------------------------------------------------------------------------------------------------------------------------------------------|
| première pression | <p>=> Le voyant LED au-dessus de la touche 1 (démarrage manuel/purge) s'allume.</p> <p>L'entrée « Ext. supprimer » est activée : lorsque le contact est fermé, le voyant LED au-dessus de la touche 4 (alerte) s'allume.</p> <p>L'entrée « Stop » est activée : lorsque le contact est fermé, le voyant LED au-dessus de la touche 3 (standby/72h) s'allume.</p> |
| deuxième pression | => uniquement K1 en marche, le voyant LED au-dessus de la touche 1 (démarrage manuel/purge) s'allume, voyant LED K1 en marche. |
| troisième pression | => uniquement K2 en marche, le voyant LED au-dessus de la touche 1 (démarrage manuel/purge) s'allume, voyant LED K2 en marche. |
| quatrième pression | => uniquement K3 en marche, les voyants LED au-dessus de la touche 1 (démarrage manuel/purge) et de la touche 4 (alerte) s'allume. |
| cinquième pression | <p>=> Tous les voyants LED s'allument l'un après l'autre, puis l'ensemble des voyants LED s'allume en même temps.</p> <p>La vanne d'entrée est activée, tous les relais sont engagés, le champ de rotation est en marche, les voyants LED de mesure sont allumés, la pompe fonctionne et l'interface de courant électrique émet 20mA.</p> |
| sixième pression | => tout est arrêté, l'interface de courant électrique émet 5 mA s. Le voyant LED POWER et le voyant LED de la valeur limite « mesure OK » clignotent. |



INDICATION

Touche **Rinçage interne** (deuxième touche de gauche, un appui bref) :

Accéder à l'interface sérielle

- Une commande via l'interface sérielle n'est à présent plus possible. Vous ne pouvez revenir à l'interface sérielle qu'en appuyant quatre fois sur la touche.

Pour Testomat® 808 appareils :

| Nombre de pressions sur la touche | Fonction |
|-----------------------------------|---------------------------------------------------------------------------------------------------------------------------------------------------------------------------------------------------------------------------------------------------------------------------------------------------------------------------------|
| première pression | => voyant de mesure LED1 (jaune) en marche, le voyant LED au-dessus de la touche 2 (rinçage interne/externe) s'allume, voyant LED au-dessus de la touche 3 (standby/72h) en marche. |
| deuxième pression | => voyant de mesure LED2 (rouge) en marche, le voyant LED au-dessus de la touche 2 (rinçage interne/externe) s'allume, voyant LED au-dessus de la touche 4 (alerte) en marche. |
| troisième pression | => Le texte « valeur ADC BPW21 :» avec l'indication de la valeur de mesure correspondante est affiché. En cas de modification de l'incidence sur l'élément BPW21, la valeur de mesure doit évoluer (moins de lumière => réduction de la valeur ADC). Le voyant LED au-dessus de la touche 2 (rinçage interne/externe) s'allume. |
| quatrième pression | => Le voyant LED POWER clignote. |

Pour Testomat® 808 SiO2 appareils :

| Nombre de pressions sur la touche | Fonction |
|------------------------------------------------------|------------------------------------------------------------------------------------------------------------------------------------------------------------------------------------------------------------------|
| première pression | => voyant de mesure LED1 (jaune) en marche, le voyant LED au-dessus de la touche 2 (rinçage interne/externe) s'allume, voyant LED au-dessus de la touche 3 (Pause/BOB) en marche. |
| deuxième pression Retourner au programme d'essais | => Le texte « valeur ADC BPW20 :» avec l'indication de la valeur de mesure correspondante est affiché. La valeur mesurée change suite au réglage du potentiomètre de la platine optique. Valeur théorique ≈ 900. |

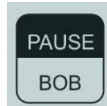

INDICATION

Touche **Standby** (troisième touche de gauche, un appui bref) :

Accéder à l'interface sérielle

- Une commande via l'interface sérielle n'est à présent plus possible. Vous ne pouvez revenir à l'interface sérielle qu'en appuyant une fois sur la touche.

| Nombre de pressions sur la touche | Fonction |
|-----------------------------------|------------------------------------------------------------------------------------------------------------------------------------------------------------------------------------------------------------------------------------------------------------|
| première pression | => Contrôle Watchdogtimer : le voyant LED au-dessus de la touche 4 (alerte) et le voyant LED POWER s'allument. Au bout de 12 secondes, le système effectue un reset et l'appareil démarre en mode de fonctionnement normal (le voyant LED POWER s'allume). |

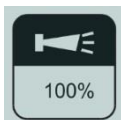

Touche **Quit Alarm** (quatrième touche de gauche, un appui bref) :

Auto-équilibrage

Condition préalable : De l'eau claire dans la chambre de mesure.

Pour Testomat® 808 appareils :

La mesure est dans un premier temps effectuée avec le voyant de mesure LED1 (jaune). L'amplification de l'amplificateur de mesure est réglée à l'aide de potentiomètres électroniques. Le voyant LED au-dessus de la touche 1 (démarrage manuel/purge) s'allume.

En cas d'équilibrage réussi, le niveau pré-réglé du potentiomètre sera durablement enregistré. Le voyant LED au-dessus de la touche 2 (rinçage interne/externe) s'allume également.

En cas d'échec de l'équilibrage, les voyants LED clignote au-dessus de la touche 1 (démarrage manuel/purge) et de la touche 3 (standby/72h).

Dans un deuxième temps, la mesure est effectuée à l'aide du voyant de mesure LED2 (rouge). Le courant électrique du voyant de mesure LED est réglé à l'aide de potentiomètres électroniques. Le voyant LED au-dessus de la touche 3 (standby/72h) s'allume. En cas d'équilibrage réussi, le niveau pré-réglé du potentiomètre sera durablement enregistré. Le voyant LED au-dessus de la touche 4 (alerte) s'allume également.

En cas d'échec de l'équilibrage, le voyant LED clignote au-dessus de la touche 3 (standby/72h).

En cas d'équilibrage réussi, tous les voyants LED des touches correspondantes s'allument et la durée de fonctionnement de la pompe est pré-réglée sur 7 secondes.

L'appareil se trouve à présent de nouveau dans la boucle principale du programme de test et le voyant LED POWER clignote.

Pour Testomat® 808 SiO2 appareils :

La mesure est effectuée avec le voyant de mesure LED1 (bleu). L'amplification de l'amplificateur de mesure est réglée à l'aide de potentiomètres électroniques. Le voyant LED au-dessus de la touche 1 (démarrage manuel/purge) s'allume.

En cas d'équilibrage réussi, le niveau pré-réglé du potentiomètre sera durablement enregistré. Le voyant LED au-dessus de la touche 2 (rinçage interne/externe) s'allume également.

En cas d'échec de l'équilibrage, le voyant LED clignote au-dessus de la touche 1 (démarrage manuel/purge).

Réglage de l'interface série :

- 9600 Baud
- 8 bits
- 1 bit de stop
- Aucune parité

Remise à zéro du premier compteur d'heures de fonctionnement de la tête de pompe

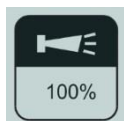

- Maintenez la touche Avertisseur pressée et mettez l'appareil en marche.
Le premier compteur d'heures de fonctionnement de la tête de pompe est remis à 0 et l'affichage d'entretien (LED E4) ne clignote plus.

Le premier compteur d'heures de fonctionnement compte au max. jusqu'à 150 h.

Seulement pour Testomat® 808 appareils :

Le deuxième compteur d'heures de fonctionnement de la tête de pompe compte jusqu'au débordement des variables (valeur théorique supérieure à 1 million h) et sera remis à zéro à l'aide de la fonction « WRH » via le PC (voir chapitre « [Programme de test et de réglage](#) »).

Testomat® 808 SiO2 appareils :

Il n'y a qu'un compteur d'heures de fonctionnement pour la tête de la double pompe.

Mise à jour du microprogramme

En cas de besoin, il est recommandé de mettre à jour le microprogramme installé sur votre appareil. Pour cela, procédez de la manière suivante :

- Téléchargez le logiciel T808_FlashTool et la dernière mise à jour du microprogramme sur la page de téléchargement de notre site Internet www.heylanalysis.de et enregistrez-les sur votre PC portable.
 - Décompressez les données sur votre PC portable. Veillez à ce que la mise à jour du microprogramme et T808_FlashTool soient enregistrés dans le même dossier sur votre ordinateur.
 - Reliez le port série de votre PC portable à celui du Testomat® 808 via le câble null-modem. Si le PC portable ne possède pas de port série, veuillez utiliser un adaptateur USB-série (article n° 32286).
 - Tournez le Testomat® 808 en veille avec la touche **PAUSE**.
 - Placez l'interrupteur à coulisse T1 ① de la platine de contrôle sur la position de DROITE.
 - Appuyez sur le bouton de réinitialisation S1 ②.
- Toutes les lampes LED sont inactives dans cet état.

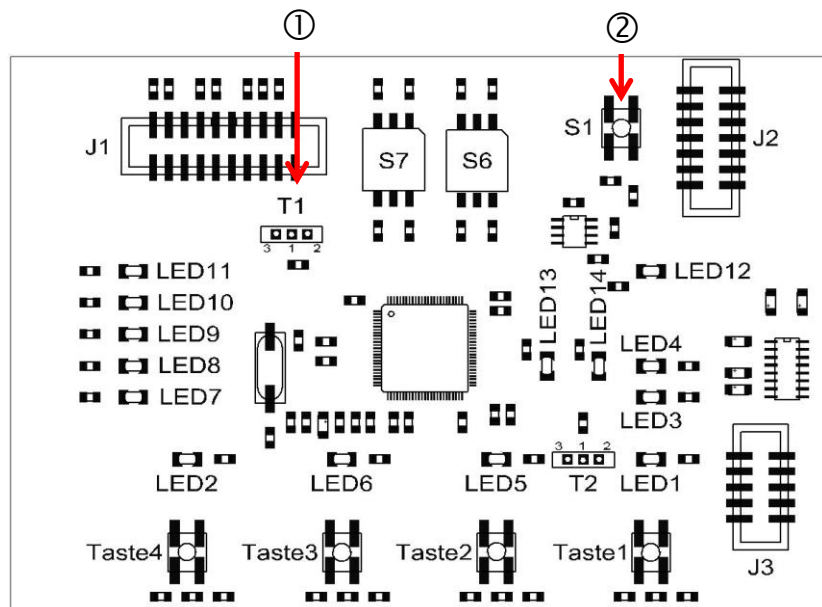
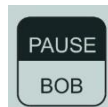

Double-cliquez sur le fichier T808_Flash.bat. L'écran suivant s'affiche :



- Indiquez le port COM via lequel le Testomat® 808 est relié au PC portable.
- Confirmez votre saisie avec la touche Entrée.
- Saisissez le nom de fichier de la mise à jour du microprogramme. Vous verrez tous les fichiers disponibles dans Available firmware files. Si aucune donnée n'y apparaît, téléchargez la dernière version du logiciel sur notre site Internet et enregistrez-la dans le même dossier que le fichier T808_Flash.bat.
- Confirmez votre saisie avec la touche Entrée.

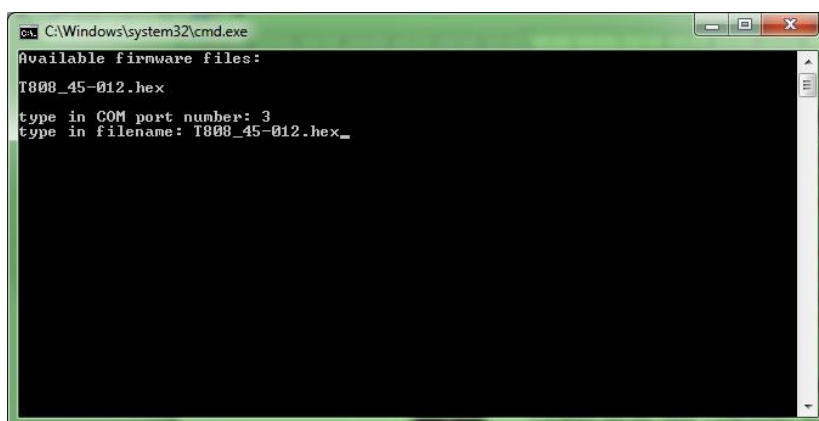

- Si vous avez indiqué un mauvais port COM ou un mauvais nom de fichier pour la mise à jour du microprogramme, vous recevrez un message d'erreur.
- Lorsque la mise à jour du microprogramme est terminée, faites glisser l'interrupteur à coulisse T1 ① vers la gauche.
- Appuyez sur le bouton de réinitialisation S1 ②. L'appareil est de retour à un fonctionnement normal.

Traitement et correction des erreurs

Lire les erreurs :



Appuyez simultanément sur les touches

En commençant par la version 45-014 du micrologiciel, l'erreur s'affiche directement sur l'appareil.

1. Erreur E4 « Problème optique 1 »

Puissance LED trop faible, lumière trop faible (ou erreur hardware)

Proposition de solution :

- Vérifiez si l'eau est trouble. Une opacité trop importante peut gêner la mesure.
- Vérifiez si la chambre de mesure / fenêtre de contrôle est sale.
Seulement pour Testomat® 808 appareils : Remplacez les hublots de contrôle en verre contre des vitres en PMMA (Réf. 37653), si la teneur en silice dans l'eau de mesure est > à 15 mg/l et si un film blanc se dépose sur les vitres de verre
- Le capteur ou la LED peuvent être endommagés.
- Vérifiez s'il manque de l'eau.
- Vérifiez si la chambre de mesure et la prise de voyants LED sont correctement montées. Les éléments de construction peuvent éventuellement se desserrer ou se dévisser lors du transport. La mesure n'est plus correctement réalisée.
- Veuillez le cas échéant entreprendre un équilibrage optique suivant la description du chapitre « [Programme de test et de réglage](#) ».

2. Erreur E3 « Problème optique 2 »

Puissance LED trop forte, lumière trop forte (ou erreur hardware)

Proposition de solution :

- Fermez le couvercle du boîtier. L'environnement est trop lumineux (exposition au soleil) et gêne la mesure.
- Le capteur ou la LED peuvent être endommagés.
- Veuillez le cas échéant entreprendre un équilibrage optique suivant la description du chapitre « [Programme de test et de réglage](#) ».

3. Erreur E2 « Défaut de mesure Analyse »

Proposition de solution :

- Vérifiez si la flacon d'indicateur est vide.
- L'affichage de l'indicateur correspond-il à la quantité d'indicateur dans le flacon ?
- Vérifiez l'indicateur. Utilisez uniquement l'indicateur que nous avons validé pour le Testomat® 808. L'utilisation d'un indicateur à l'origine prévu pour d'autres appareils Testomat peut entraîner un résultat de mesure erroné ou engendrer une erreur du type « Défaut de mesure Analyse ».
- Vérifiez la présence de la barre d'agitation et assurez-vous qu'elle tourne.

- Vérifiez si la pompe alimente bien l'indicateur.
- Vérifiez si l'aiguille de dosage est bloquée ou contrôlez la présence de dégâts au niveau du joint torique. Veuillez vous assurer que les tuyaux d'aspiration et de pression n'aspirent pas d'air superflu. Vérifiez la lance d'aspiration. Veuillez vous assurer qu'il n'y a aucune formation de bulles d'air au niveau de l'aiguille de dosage.
- **Seulement pour Testomat® 808 appareils :** Vérifiez le fusible F3 et remplacez-le. Si le fusible continue de sauter, changez le moteur de la pompe.

4. Erreur E1 « Manque d'eau »

Proposition de solution :

- Vérifiez si les conduits d'eau sont étanches.
- Les conduits d'eau sont-ils correctement raccordés ?
- Toutes les vannes de blocage sont-elles ouvertes dans l'arrivée ?
- Assurez-vous que des particules étrangères ne provoquent pas un blocage.
- **Seulement pour Testomat® 808 appareils :** L'eau très sale ou trouble peut aussi conduire à l'erreur E1. Vérifiez la qualité de l'eau. Utilisez notre cartouche filtrante dans la conduite d'alimentation. Nettoyez le filtre, si nécessaire.

INDICATION

La comparaison avec l'eau claire échoue

L'opacité de l'eau mesurée peut parfois conduire à une absence de résultat en cas de comparaison avec l'eau claire. Dans ce cas, pour que le Testomat 808 ne réalise pas indéfiniment de nombreuses tentatives de mesure, un arrêt automatique a été programmé au bout de 15 échecs. En outre, si cela se produit, la LED de valeur seuil s'allumera en rouge.

Moteur de pompe défectueux

Le fusible F5 sur la carte mère protège le moteur de la pompe. Après un court-circuit la LED à côté du fusible F5 est éteinte.

- Remplacez le moteur de la pompe et le fusible F5.
- Assurez-vous que la LED verte est de nouveau allumée.

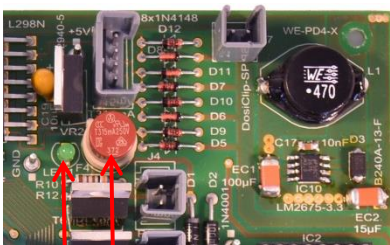

LED F5

INDICATION

Contrôle du moteur de la pompe

Le moteur de la pompe peut également s'arrêter sans court-circuit. Dans ce cas le fusible F5 ne se déclenche pas. En cas de **dysfonctionnement de l'indicateur** (Défaut de mesure Analyse), contrôlez toujours le moteur de la pompe en appuyant pendant 2 secondes sur la touche « Manuel ». Lorsque le moteur a cessé de tourner, remplacez-le.

Listes de pièces de rechange Testomat® 808

| Réf. | Pièces de rechange chambre de mesure |
|-------|-------------------------------------------------------------------------------------------------------|
| 33777 | Joint plat 24x2 |
| 40170 | Fenêtre de contrôle 30x3 |
| 40176 | Support de fenêtre |
| 33253 | Vis M3x40, A2, DIN 965 |
| 33246 | Vis M3x12 |
| 37615 | Chambre de mesure T808 cpl. (1 – 4 bars) |
| 37616 | Chambre de mesure T808 cpl. (0,3 – 1 bar) |
| 37534 | Couvercle de chambre de mesure |
| 37621 | Aiguille de dosage |
| 40050 | Bâtonnet magnétique usiné |
| 40157 | Raccord fileté coudé G1/8"-6 |
| 33797 | Joint torique 3,8x1,78 |
| 11264 | Joint torique 4,5x1,5 |
| 11245 | Joint torique 1,78x1,78 |
| Réf. | Pièce de rechange appareil |
| 37321 | Carte de commande Testomat 808 SMD |
| 37920 | Carte mère Testomat 808 230V |
| 37921 | Carte mère Testomat 808 115V |
| 37922 | Carte mère Testomat 808 24V |
| 40364 | Platine optique et introduction de la LED pour Testomat 808 cpl. |
| 40393 | Platine optique et introduction de la LED pour Testomat 808 2019 cpl. |
| 37570 | Électrovanne Testomat 808 cpl. |
| 37562 | Tête de pompe Testomat 808 |
| 40363 | Kit de rééquipement tête de pompe Pour remplacer l'ancienne tête de pompe dans la nouvelle version |
| 31592 | Fusible pour socle de brasage T1,0A |

| 31585 | Fusible pour socle de brasage T0,315A |
|--------|-----------------------------------------------------------------------------------------------------------|
| 31584 | Fusible pour socle de brasage T0,2A |
| 31595 | Fusible pour socle de brasage T0,1A |
| 31666 | Fusible GS-T, 5x20, T A4 |
| 37734 | Presse-étoupe M16 x 1,5 |
| 37735 | Écrou pour presse-étoupe M16 x 1,5 |
| 37736 | Bouchons d'obturation pour presse-étoupe |
| Réf. | Raccord de flacon / dispositif d'aspiration |
| 37579 | Applicateur pour vissage et tuyau d'aspiration flacon Flacon 500 ml |
| 37580 | Applicateur pour vissage et tuyau d'aspiration flacon Flacon 100 ml |
| 37538 | Adaptateur de tuyau Testomat 808 |
| Réf. | Accessoires spéciaux |
| 37583 | Filtre à bougie Testomat 808 cpl. |
| 37584 | Élément filtrant |
| 37593 | Bouchon de fermeture D = 6 |
| 37576 | Kit de remplacement pour alimentation et évacuation d'eau pour le passage du Testomat BOB au Testomat 808 |
| 37602 | Régulateur de pression cpl. pour Testomat 808 |
| 270342 | Pack de service et de réparation Testomat 808 |
| 270351 | Kit de service Testomat 808 |
| 100494 | Motoréducteur pour pompe de dosage |
| 37653 | Hublots de contrôle en PMMA |

INDICATION

Raccord de flacon

Le Testomat® 808 est livré avec un raccord pour flacon de 500 ml. Au besoin, veuillez commander séparément un raccord pour flacon de 100 ml.

Listes de pièces de rechange Testomat® 808 SiO2

| Réf. | Pièces de rechange chambre de mesure |
|-------|----------------------------------------------------------------------------|
| 33777 | Joint plat 24x2 |
| 40170 | Fenêtre de contrôle 30x3 |
| 40176 | Support de fenêtre |
| 33253 | Vis M3x40, A2, DIN 965 |
| 33246 | Vis M3x12 |
| 37533 | Chambre de mesure T808 cpl. (1 – 4 bars) |
| 37752 | Chambre de mesure T808 cpl. (0,3 – 1 bar) |
| 37679 | Couvercle de chambre de mesure |
| 37681 | Aiguille de dosage T808 SiO2 |
| 40050 | Bâtonnet magnétique usiné |
| 40157 | Raccord fileté coudé G1/8"-6 |
| 33797 | Joint torique 3,8x1,78 |
| 11264 | Joint torique 4,5x1,5 |
| 11245 | Joint torique 1,78x1,78 |
| Réf. | Pièce de rechange appareil |
| 37321 | Carte de commande Testomat 808 SMD |
| 37923 | Carte mère Testomat 808 SiO2 230V |
| 37924 | Carte mère Testomat 808 SiO2 115V |
| 37925 | Carte mère Testomat 808 SiO2 24V |
| 40365 | Platine optique et introduction de la LED pour Testomat 808 SiO2 cpl. |
| 40394 | Platine optique et introduction de la LED pour Testomat 808 SiO2 2019 cpl. |
| 37570 | Électrovanne Testomat 808 cpl. |
| 37859 | Tête de pompes double Testomat 808 SiO2 |
| 40395 | Kit de rééquipement tête de pompes double |

| | Pour remplacer l'ancienne tête de pompes double dans la nouvelle version |
|--------|--------------------------------------------------------------------------|
| 31592 | Fusible pour socle de brasage T1,0A |
| 31585 | Fusible pour socle de brasage T0,315A |
| 31584 | Fusible pour socle de brasage T0,2A |
| 31595 | Fusible pour socle de brasage T0,1A |
| 31666 | Fusible GS-T, 5x20, T A4 |
| 37734 | Presse-étoupe M16 x 1,5 |
| 37735 | Écrou pour presse-étoupe M16 x 1,5 |
| 37736 | Bouchons d'obturation pour presse-étoupe |
| Réf. | Raccord de flacon / dispositif d'aspiration |
| 37579 | Applicateur pour vissage et tuyau d'aspiration flacon Flacon 500 ml |
| 37580 | Applicateur pour vissage et tuyau d'aspiration flacon Flacon 100 ml |
| 37643 | Adaptateur de tuyau |
| Réf. | Accessoires spéciaux |
| 37583 | Filtre à bougie Testomat 808 cpl. |
| 37584 | Élément filtrant, 100 µm |
| 37593 | Bouchon de fermeture D = 6 |
| 37602 | Régulateur de pression cpl. pour Testomat 808 |
| 270343 | Pack de service et de réparation Testomat 808 SiO2 |
| 270351 | Kit de service Testomat 808 |
| 100494 | Motoréducteur pour pompe de dosage |

INDICATION

Raccord de flacon

Le Testomat® 808 SiO2 est livré avec un raccord pour flacon de 500 ml. Au besoin, veuillez commander séparément un raccord pour flacon de 100 ml.

Positions des composants

Testomat® 808

à partir de la référence d'appareil
245352 sans interrupteur ; auparavant
37400 Faisceau de câbles

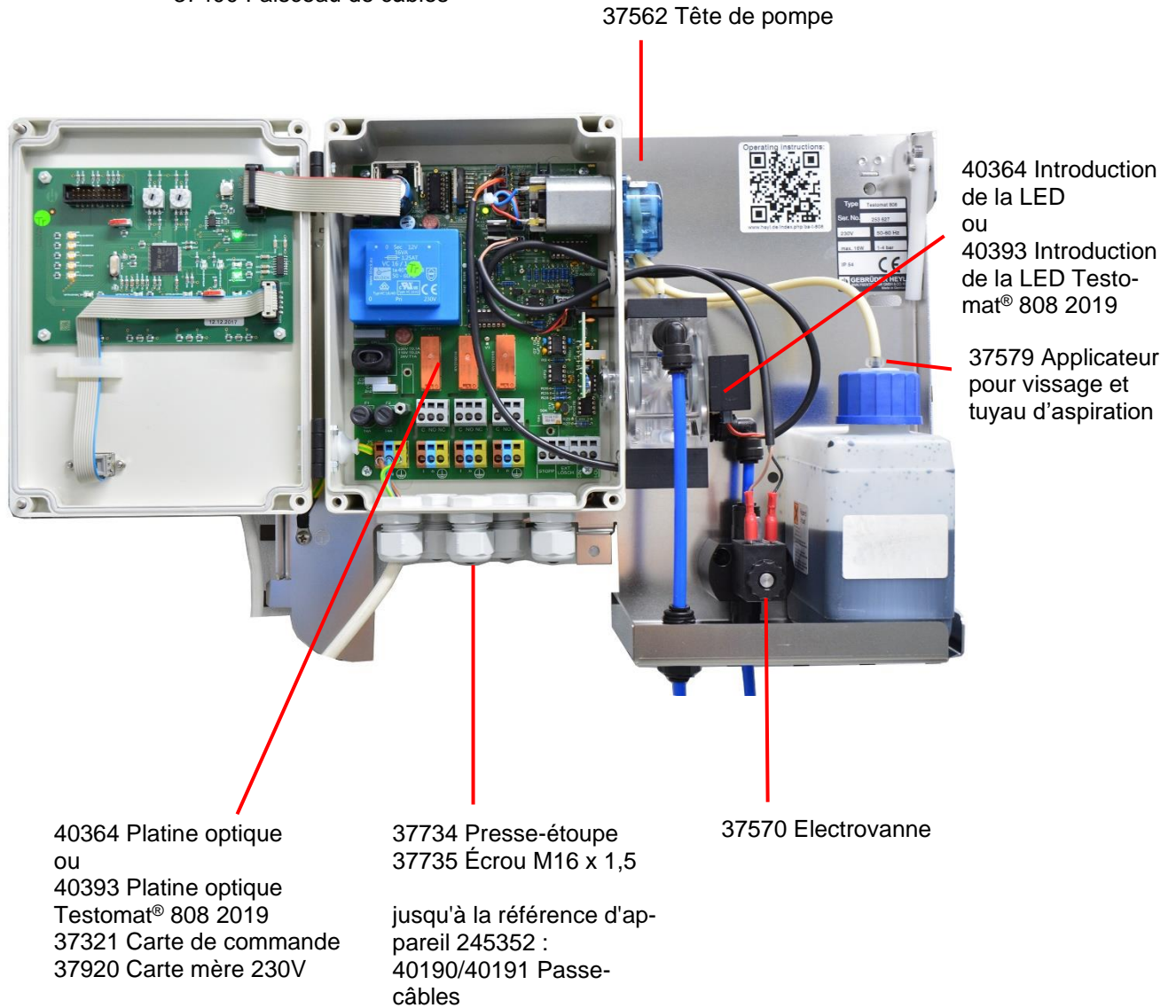

Composants de la chambre de mesure Testomat® 808

- | | | |
|----|--------------------------------|----------------------------------------------|
| 1 | Chambre de mesure | (Réf. 37615 (1-4bar) ou 37616 (0,3-1bar)) |
| 2 | Support de fenêtre | (Réf. 40176) |
| 3 | Bâtonnet magnétique | (Réf. 40050) |
| 4 | Couvercle de chambre de mesure | (Réf. 37534) |
| 5 | Aiguille de dosage | (Réf. 37621) |
| 6 | Vis M3x40 | (Réf. 33253) |
| 7 | Vis M3x12 | (Réf. 33246) |
| 8 | Joint plat 24x2 | (Réf. 33777) |
| 9 | Fenêtre de contrôle 30x3 | (Réf. 40170) |
| 10 | Adaptateur de tuyau | (Réf. 37538) |
| 11 | Raccord fileté coudé | (Réf. 40157) |
| 12 | Joint torique 3,8x1,78 | (Réf. 33797) |
| 13 | Joint torique 4,5x1,5 | (Réf. 11264) |
| 14 | Joint torique 1,78x1,78 | (Réf. 11245) |

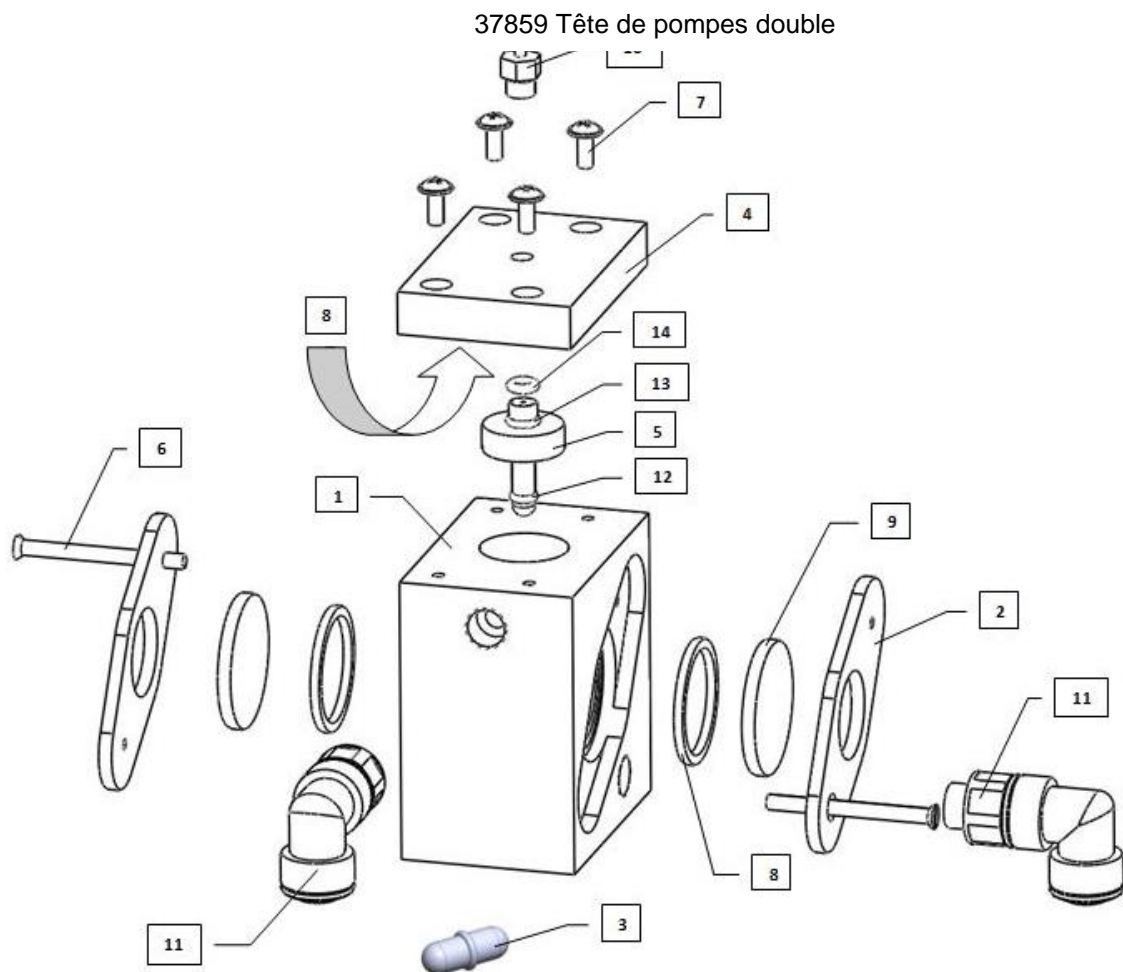

Testomat® 808 SiO₂

37859 Tête de pompes double

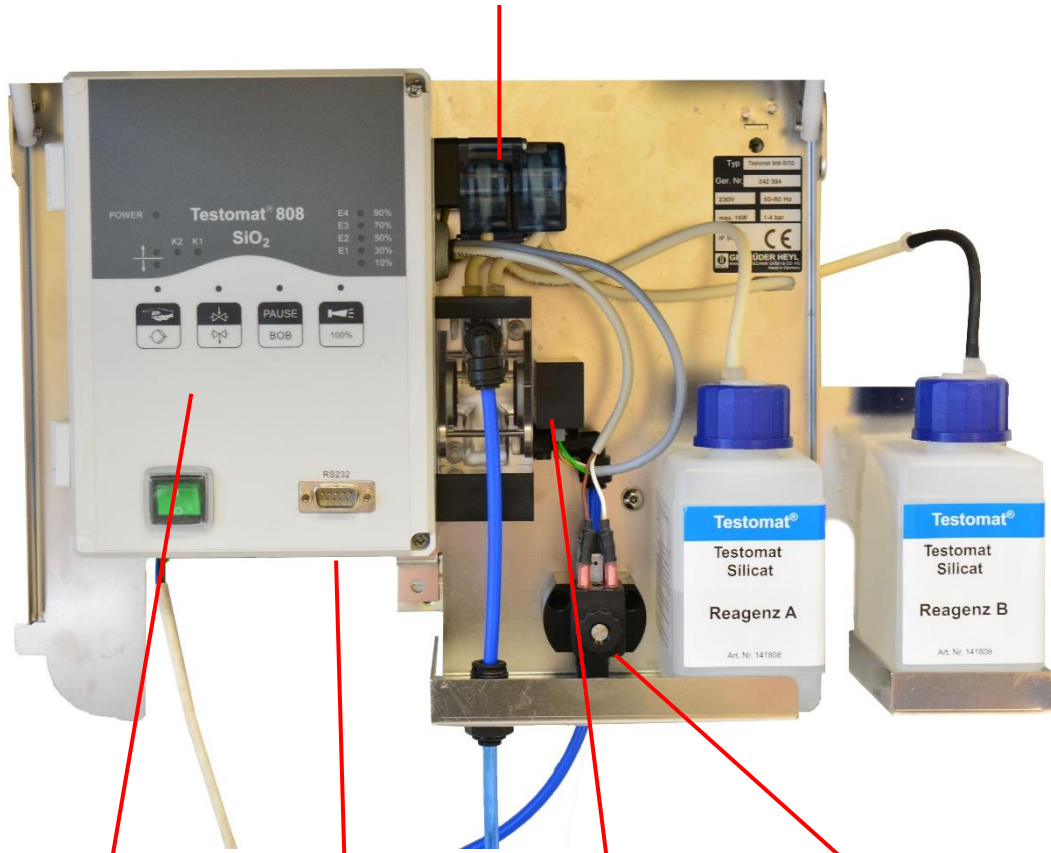

37570 Electrovanne

Intérieur
40365 Platine optique
ou
40394 Platine optique Testomat 808 SiO₂ 2019
37321 Carte de commande
37923 Carte mère 230V

37734 Presse-étoupe
37735 Écrou M16 x 1,5

40365 Prise de LED
ou
40394 Prise de LED Testomat 808 SiO₂ 2019

Position des fusibles

Les fusibles suivants se trouvent sur la carte mère.



| N° | Désignation | Fonction | Remarque | Réf. |
|----|-------------|-------------------------------------|----------------------------------------------|-------------------------|
| 1 | F1 F2 | Fusible pour la sécurité des relais | 4 A | 31582 |
| 2 | F3 | Fusible primaire | 230 V / 0,1 A 115 V / 0,2 A 24 V / 1 A | 31595 31584 31592 |
| 3 | F4 | Fusible secondaire | 1 A | 31592 |
| 4 | F5 | Fusible moteur de la pompe | 0,315 A | 31585 |

Les deux cartes seulement en Testomat® 808 :

nouveau à partir de la référence d'appareil 244325

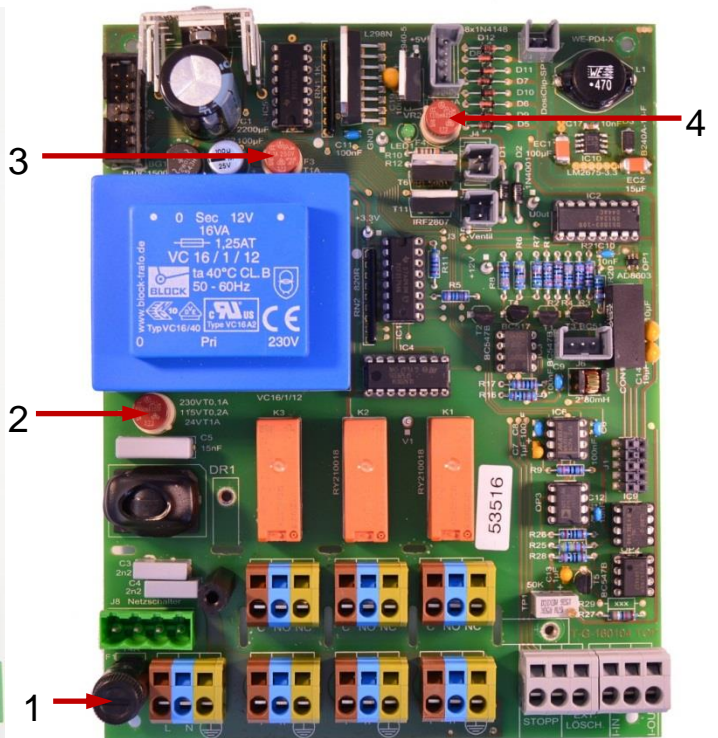
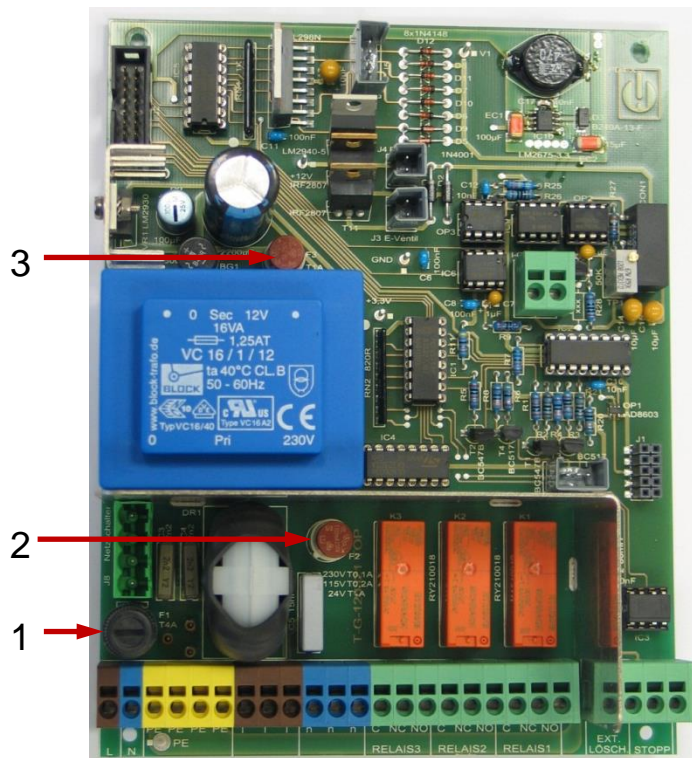

Testomat® 808 et Testomat® 808 SiO2:
nouveau à partir de la référence
d'appareil 245352

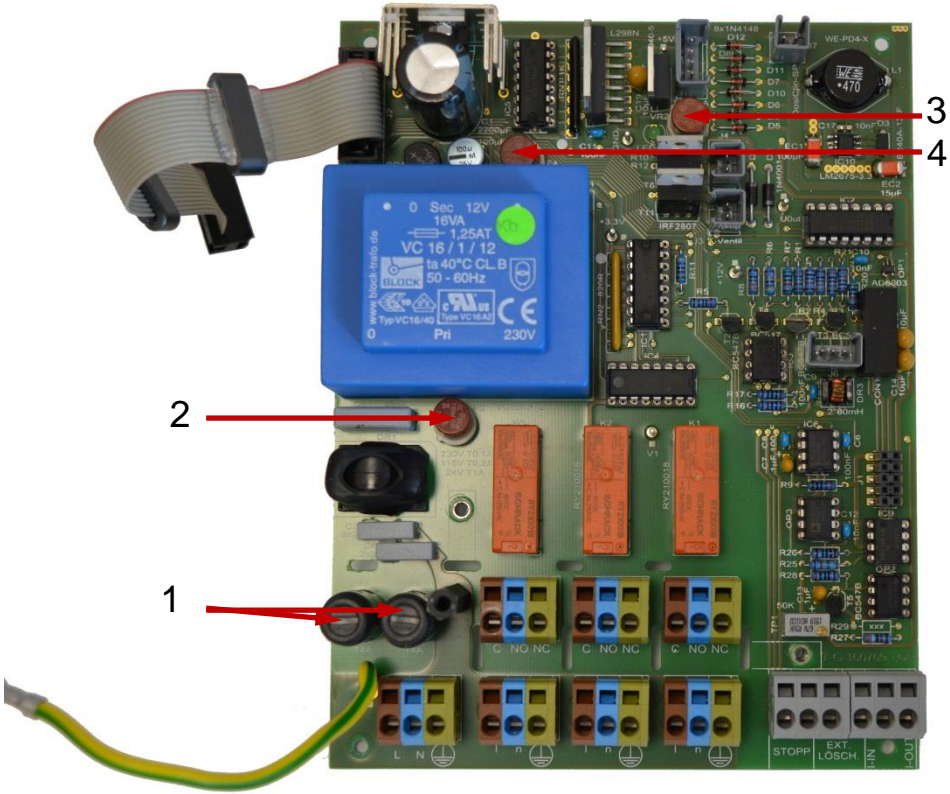

Check-list pour le Testomat® 808/808 SiO2

Chers clients et techniciens du SAV,

Cette check-list ne peut remplacer votre expertise et votre savoir-faire dans la réparation des dysfonctionnements. Elle a pour but de vous aider à diagnostiquer et rapporter les erreurs de manière rapide et systématique. Cette liste n'est pas exhaustive. Nous vous serions reconnaissants pour toute information que vous voudrez nous communiquer. Vous trouverez au dos de cette check-list nos Conditions générales d'utilisation. Votre fabricant

Bloc 1 / Données relatives à l'appareil et à l'installation

| | | | | | |
|--|--|-----------------|--------------------|-------------------|---------------------|
| | | | | | |
| | | Type d'appareil | Réf. de l'appareil | Type d'indicateur | Version du logiciel |

Bloc 2 / Message d'erreur et historique des erreurs veuillez cocher les cases correspondantes (X)

| | | | |
|------------------------------------------------------------------------------------------------------------------------------|--------------------|--------------------|-------|
| Quel message d'erreur est affiché sur l'appareil ? (Touches « 3 » (PAUSE) et « 4 » (avertisseur)=> appuyez simultanément) | | | |
| | | | (LED) |
| Est-ce que le voyant LED de la touche 4 clignote ou s'allume ? | Le voyant clignote | Le voyant s'allume | |
| Est-ce que d'autres voyants LED s'allument ? Lesquels ? | Oui | Non | |
| | | | (LED) |

Bloc 3 / Vérification des fonctions et inspection visuelle veuillez cocher les cases correspondantes (X) éventuellement inscrire valeurs / commentaires

| | | | |
|-------------------------------------------------------------------------------------------------------------------------------------------------------------------------------|-----|-----|------------------------------|
| L'appareil est-il branché sur une alimentation (conforme à celle mentionnée sur la plaque signalétique) ? | Oui | Non | |
| Est-ce que de l'eau sort du tuyau d'évacuation d'eau au cours de l'analyse ? | Oui | Non | |
| La chambre de mesure et les fenêtres de contrôle sont-elles propres ? | Oui | Non | |
| La chambre de mesure et les flexibles conducteurs d'eau sont-ils étanches ? | Oui | Non | |
| La date d'expiration de l'indicateur est-elle dépassée ? (Voir la date d'expiration sur le flacon d'indicateur) | Oui | Non | Date d'expiration : |
| Est-ce que le format du flacon a été correctement réglé ? | Oui | Non | Format : 100 ml / 500 ml |
| La pression de l'eau se situe-t-elle dans la plage mentionnée ? (Voir la plaque signalétique de l'appareil) | Oui | Non | Pression de l'installation : |
| Le tuyau d'évacuation est-il disposé de façon à éviter les refoulements sur toute sa longueur ? (Pas d'effet de siphon !!) | Oui | Non | |
| Le tuyau d'évacuation est-il exempt de bouchons ? (Infection de micro-organismes etc.) | Oui | Non | |
| Est-ce qu'il est garanti que de l'eau de mesure fraîche parvienne dans la chambre de mesure au cours de la durée du rinçage de 10 sec. et qu'elle fera l'objet d'une mesure ? | Oui | Non | |
| Les tuyaux sont évacués ? (Actionner la pompe manuellement / effectuer une analyse manuelle) | Oui | Non | |

EFFECTUER UNE ANALYSE MANUELLE

| | | | |
|--------------------------------------------------------------------------------------------------------------------------------------------------------------|-----|-----|--|
| La pompe d'indicateur dose-t-elle correctement lors du déclenchement de l'analyse ? | Oui | Non | |
| L'indicateur s'est-il correctement mélangé à l'eau dans la chambre de mesure au cours du processus de dosage ? Vérifier la barre d'agitation magnétique ! | Oui | Non | |

DONNÉES PROGRAMMÉES / CONDITIONS D'EXPLOITATION

| | | | |
|---------------------------------------------------------------------------------------------------------------------------------------------------------------------------------------------------------------|-----|-----|--------------------------------------------------------------|
| L'appareil Testomat est-il constamment sous tension, hors travaux de maintenance et cas d'urgence ? (Mise hors tension temporaire uniquement en appuyant sur les touches « PAUSE » ou l'entrée « Stop » !) | Oui | Non | Voir « Conditions générales d'utilisation du Testomat® 808 » |
|---------------------------------------------------------------------------------------------------------------------------------------------------------------------------------------------------------------|-----|-----|--------------------------------------------------------------|

Vous trouverez des informations plus détaillées concernant les messages d'erreurs et les causes possibles de dysfonctionnements dans le **manuel d'utilisation** sous la rubrique « Messages d'erreur/dépannage ».

Vous avez effectué une vérification à l'aide de la check-list et répondu « Oui » à toutes les questions sur les fonctions du bloc 3, l'expérience indique clairement que le système semble fonctionner de manière impeccable. Nous recommandons d'entreprendre les vérifications de cette check-list lors de chaque inspection ou à chaque apparition d'un dysfonctionnement.

Conditions générales d'utilisation du Testomat® 808

Conception de base des appareils

En tant qu'appareil de contrôle, le Testomat 808® a été conçu pour une surveillance continue de l'eau avec des mesures quotidiennes. On suppose en effet que plusieurs mesures par jour sont nécessaires dans des domaines d'application standards. Si les appareils doivent fonctionner sur de longs intervalles d'analyse (intervalles de temps), veuillez respecter les temps de rinçage et les quantités d'eau de rinçage correspondants à chaque type d'installation. En cas de non-respect, c'est éventuellement le débit résiduel ou les eaux usées pluviales provenant des tuyaux qui seront mesurés, ce qui peut aboutir à des dépassements des valeurs limites. Dans certains cas, la limite de la date d'expiration de l'indicateur pourra même être dépassée.

De longs temps d'intervalle ne sont donc bien souvent pas adaptés, car, au lieu des économies souhaitées, ils entraînent plutôt des problèmes qui pourraient être évités. Le volume d'eau requis pour chaque analyse se situe seulement entre 80 et 150 ml.

Mise hors-tension de l'appareil / interruption des mesures

Une interruption des mesures ne peut être effectuée qu'au moyen des fonctions « PAUSE » (touche de l'appareil) et « Stop » (externe). Mettre les appareils hors-tension **en débranchant l'alimentation du courant n'est pas recommandé**, car

- en cas d'arrêt, les appareils peuvent rester avec les chambres de mesure remplies, ce qui peut conduire à de nombreuses impuretés et salissures dans la chambre de mesure/fenêtres de contrôle/barre d'agitation

Ce cas n'exclut pas des dysfonctionnements liés à une remise en service non conforme et à des messages d'erreur ambigus. Si une mise hors-tension doit durer plusieurs jours, veuillez alors vous assurer que la chambre de mesure soit uniquement remplie d'eau et effectuez la remise en service de la même façon que lors de la première mise en service. Il convient au minimum d'actionner manuellement la pompe doseuse afin que le flexible soit exempt de bulles d'air.

Première mise en service pour les nouvelles installations

Pour les nouvelles installations, nous recommandons de procéder à un **rinçage des tuyaux** de l'appareil avant le raccordement. Nous vous recommandons d'équiper les appareils avec un filtre à particules au niveau de l'alimentation d'eau, voir la gamme de produits. Ce dernier doit être régulièrement nettoyé et remplacé. Un fonctionnement prolongé peut autrement faire l'objet de concentrations de particules solides, pouvant entraîner le colmatage du filtre. Si ce problème n'est pas traité à temps, il peut entraîner un dysfonctionnement et des messages d'erreur liés à une circulation d'eau réduite. En cas de concentration élevée, des particules peuvent, malgré la présence du filtre, parvenir jusque dans l'électrovanne, et ainsi éventuellement entraver le fonctionnement de cette dernière.

Fonctionnement/indicateur

Seule l'**utilisation des indicateurs originaux Heyl Testomat®** peut garantir un fonctionnement optimal des appareils Testomat. Ces indicateurs permettent de mesurer les quantités de substances les plus faibles de façon précise et analytique. Comme pour toutes les substances réactives chimiques, leur impact est également influencé par les conditions environnementales. Les informations relatives à la date d'expiration que nous avons calculée se rapportent à une utilisation et à un stockage dans une pièce à une température ambiante située entre 15 et 25 degrés Celsius et à l'abri de la lumière directe. Les facteurs d'influence et les conditions environnementales non testés par nous ou divergents, peuvent aboutir à un décalage de la date limite d'expiration.

Afin de garantir un fonctionnement fiable et constant, il convient de remplacer l'indicateur à l'expiration de sa date limite de conservation. Veuillez observer strictement la date limite de conservation indiquée sur l'étiquette du flacon.

Arrivée d'eau

En cas d'arrivée d'eau, il est impératif de tenir compte de la plage de pression de l'eau indiquée sur la plaque signalétique. Si la circulation d'eau est trop faible (par ex. en cas de filtre encrassé), l'échange de l'eau de mesure ne pourra pas avoir lieu. Une analyse fiable ne pourra ainsi pas être assurée.

Cela aboutit à plusieurs répétitions de la mesure et finalement à des messages d'erreur.

Évacuation de l'eau

Lors du montage, il est impératif de s'assurer que tous les appareils disposent d'une **sortie non encombrée**, comme cela est mentionné dans le manuel d'utilisation au chapitre « Évacuation de l'eau ».

Gebrüder Heyl
Analysentechnik GmbH & Co. KG
Orleansstraße 75b
D 31135 Hildesheim
www.heylandanalysis.de

Serviceanleitung_808_FR_240610



Scannez le code et
retrouvez-nous sur notre site Internet !