

Mode d'emploi

Testomat[®] Modul TH

Convertisseur de mesure pour
la dureté totale résiduelle
(dureté de l'eau)



Sommaire

Sommaire	2
Informations importantes pour la sécurité	4
Utilisation conforme	4
Qualification du personnel	4
Avertissements dans ce mode d'emploi	5
Documentation supplémentaire	5
Respectez tout particulièrement les consignes suivantes	5
Généralités.....	5
Exigences quant au lieu de l'installation	6
Exigences quant aux câbles électriques, aux lignes posées et aux composants de l'installation	6
Exigences quant aux passe-câbles	6
Lors du montage	7
Pendant le fonctionnement	7
Lors du nettoyage	8
Fonctions d'erreur / réparation d'un appareil défectueux	8
Traitement des déchets	8
Conditions nécessaires au fonctionnement	8
Éléments fournis	10
Description des fonctions de l'appareil	10
Interaction avec un système de commande	10
Indicateurs disponibles	11
Montage	12
Montage du Testomat® Modul TH.....	12
Mise en service du Testomat® Modul TH dans une plage de pression allant de 0,3 à 1 bar	12
Raccord de l'arrivée et de l'évacuation d'eau	14
Arrivée d'eau	14
Évacuation de l'eau.....	15
Raccorder la tension de service et la commande principale	15
Schéma Testomat® Modul TH	16
Raccord des entrées et des sorties	17
Structure intérieure Testomat® Modul TH	18
Mise en service	19
Mise en place du flacon indicateur	19
Ouverture de l'arrivée d'eau.....	19
Purger l'air du conduit de l'indicateur	20
Fonctions des éléments de commande et d'affichage	21
Touches de fonction.....	21
Autres éléments de commande sur la platine.....	21
Éléments d'affichage des touches de fonction	22
Régler les paramètres de l'appareil	23
Ouvrir le mode de sélection sur l'appareil.....	23
Démarrer la communication USB	23
Saisir les paramètres via le Service Monitor.....	23
Quitter le mode de sélection	23
Démarrage des mesures	24
Autres fonctions en mode de sélection	24
Fonctions de la carte SD.....	25
Enregistrement des valeurs mesurées et des alarmes	25

Fonctions du port USB	26
Le programme Service Monitor	28
Installation du Service Monitor	28
Choisir la langue	29
Régler les paramètres	29
Exemple : Pour le modèle du Testomat® Modul TH, modifier l'intervalle de pause dans Service Monitor	32
Description des entrées / sorties de signal.....	33
Entrée de commande STOP/START	33
Sortie d'alarme (sortie de message d'erreur).....	34
Sortie de courant 4-20 mA.....	34
Calcul des courants de sortie.....	34
Interface sérielle.....	35
Format des messages	35
Messages d'erreurs / Aide en cas de panne	36
Perturbations temporaires.....	36
Messages d'erreur	36
Carence de l'indicateur	38
Niveau correct de remplissage de la chambre de mesure	39
Message de maintenance.....	40
Entretien et maintenance	41
Intervalles de nettoyage.....	41
Remarques sur l'entretien.....	42
Nettoyage de la chambre de mesure et des fenêtres.....	42
Nettoyage du boîtier du filtre.....	42
Remplacer la bouteille d'indicateur vide	43
Changer la bouteille d'indicateur sans message de manque	43
Mise à jour du micrologiciel.....	44
Liste d'erreurs de la mise à jour du micrologiciel	44
Affichage optionnel pour les valeurs mesurées.....	46
Pièces de rechange et accessoires pour le Testomat® Modul TH47	
Indicateur	49
Accessoires complémentaires	49
Données techniques.....	50
Déclaration de conformité	51

Informations importantes pour la sécurité



Veillez lire attentivement et entièrement le manuel d'utilisation avant de travailler avec l'appareil.

Assurez-vous que le manuel d'utilisation soit à tout moment accessible à tous les utilisateurs. Si une carte SD est employée dans l'appareil, le manuel peut également y être enregistré sous forme de fichier PDF.

Si vous transmettez le Testomat® Modul TH à un tiers, veillez à joindre systématiquement ce mode d'emploi.

Veillez respecter les consignes de sécurité concernant la manipulation de réactifs, de produits chimiques et de produits de nettoyage. Respectez la fiche de données de sécurité correspondante ! Les fiches de données de sécurité des réactifs que nous fournissons sont à votre disposition sur Internet : www.heylanalysis.de.

Utilisation conforme

Le domaine d'application du Testomat® Modul TH est la détermination et la surveillance automatiques du titre hydrotimétrique (dureté) de l'eau. La plage de mesure est déterminée par le choix de l'indicateur et par une programmation appropriée effectuée par l'utilisateur.

Respectez les limites de puissance mentionnées au chapitre [Données techniques](#) à la page 50.

Veillez observer les domaines d'application et les limites d'utilisation des indicateurs ainsi que les exigences relatives au milieu mesuré.

L'utilisation conforme comprend la lecture et la compréhension du présent manuel d'utilisation, notamment du chapitre [Informations de sécurité importantes](#).

L'utilisation est considérée comme non-conforme si

- l'appareil est utilisé dans un domaine d'application non stipulé dans ce mode d'emploi,
- ou si ses conditions de fonctionnement divergent de celles décrites dans ce mode d'emploi.

Qualification du personnel



Le montage et la mise en service exigent des connaissances fondamentales en électricité et en ingénierie des procédés, ainsi que des termes techniques s'y rapportant. Le montage et la mise en service ne doivent donc être effectués que par du personnel qualifié ou par une personne autorisée, supervisée par un spécialiste.

Un spécialiste est en mesure d'estimer le travail à accomplir, de reconnaître les risques potentiels et de prendre les mesures de sécurité appropriées grâce à sa formation spécialisée, ses connaissances, son savoir-faire et ses connaissances des prescriptions en vigueur. Un spécialiste est tenu de se conformer aux règles techniques en vigueur.

Avertissements dans ce mode d'emploi

Dans le présent manuel, des mises en garde sont placées avant les invitations à des actions comportant des risques de dommages corporels et matériels. Les avertissements sont structurés comme suit :



MOT CLEF

Description du type ou de la source du danger

Description des conséquences en cas de non-respect

Remarques sur la prévention des dangers. Veuillez respecter impérativement ces mesures de prévention contre les dangers.



Le mot clef de signalisation « **DANGER** » signale un danger important et imminent qui, s'il n'est pas évité, entraînera de manière certaine des blessures graves et même mortelles.



« **AVERTISSEMENT** » signale une situation de danger potentiel qui, si elle n'est pas évitée, peut entraîner des blessures graves ou même mortelles.



« **ATTENTION** » signale une situation de danger potentiel qui, si elle n'est pas évitée, peut entraîner des blessures modérées ou légères, ou des dommages matériels.



« **INDICATION** » signale une information importante. Le non-respect de ces informations est susceptible d'entraîner une dégradation du fonctionnement de l'installation.

Documentation supplémentaire

L'appareil Testomat® Modul TH est un composant de système. Par conséquent, veuillez également tenir compte des consignes de la documentation relative à l'installation fournie par le fabricant de l'installation.

Respectez tout particulièrement les consignes suivantes

Généralités



- Lors du montage et de la mise en service, respectez les prescriptions en vigueur dans le pays d'utilisation et sur le site de montage de l'appareil.
- Respectez les prescriptions en matière de prévention des accidents et de protection de l'environnement en vigueur dans le pays d'utilisation et sur le site d'implantation.
- Ne jamais apporter de modifications à l'appareil ni effectuer de manipulations autres que celles décrites dans ce mode d'emploi. Toute modification ou manipulation non-conforme annule la garantie.

Exigences quant au lieu de l'installation

Veillez veiller à ce que les conditions ci-après quant au lieu d'installation soient bien remplies :

- N'utilisez l'appareil qu'à l'intérieur.
- La température ambiante doit se situer entre 10 et 40°C.
- Le lieu d'installation doit être à une altitude inférieure à 2000 m.
- L'humidité de l'air relative maximale est de 80 % à des températures allant jusqu'à 31°C (en diminuant de manière linéaire jusqu'à 50%, humidité de l'air relative à 40°C).
- Il est impératif de protéger l'appareil de la pluie et de l'humidité. Il ne doit en aucun cas entrer en contact avec de la vapeur ou des projections d'eau.
- Catégorie de surtension II
- Degré d'encrassement II

Exigences quant aux câbles électriques, aux lignes posées et aux composants de l'installation

N'utilisez que des câbles répondant aux exigences suivantes :

- Les barrettes de serrage situées sur la platine nécessitent une section des brins de 0,08 mm² à 2,5 mm². Cela vaut pour les brins à un fil et les brins à fil fin, avec embout sans collet en plastique. Pour les brins à fil fin avec embout et à collet en plastique, la section peut s'élever jusqu'à 1,5 mm². Pour les brins à un fil, il est également possible d'utiliser AWG28 - AWG12.
- Les passe-câbles utilisés dans la machine par Gebr. Heyl ont une zone de serrage de 4,5 mm à 10 mm. Cela signifie que les diamètres extérieurs des câbles posés doivent se situer entre 4,5 mm et 10 mm. Si vous employez d'autres passe-câbles, il faut alors que les diamètres des câbles y correspondent.

INDICATION

Diamètre optimal des fils

Si les fils ont une section inférieure à 0,5 mm², il est possible qu'ils se coincent lorsqu'on les détache du bornier. Pour cette raison, nous recommandons d'utiliser des fils de section supérieure à 0,5 mm².

Exigences quant aux passe-câbles

- Les encoches situées dans le boîtier conviennent pour les passe-câbles M16.
- Les passe-câbles devraient présenter une ouverture lisse et arrondie (servant de protection contre un pliage et l'usure).
- Il faut que le passe-câble possède un soulagement de contrainte empêchant que le câble ne glisse et qu'il puisse se détacher sans outil.

- Vous pouvez commander chez nous les passe-câbles comme pièces de recharge (voir [Pièces de recharge et accessoires pour le Testomat® Modul TH](#) à la page 46).

Lors du montage



- Toujours couper l'alimentation électrique des parties de l'installation concernées avant d'installer l'appareil ou de le connecter/déconnecter du réseau électrique. Veillez à ce que l'installation ne puisse pas être remise sous tension.
- Ne connectez l'appareil que conformément à la tension d'alimentation affichée sur la plaque signalétique.
- Veuillez tenir compte des données techniques et des paramètres d'environnement.
- Les branchements électriques et pour sorties de relais doivent être posés séparément les uns des autres, afin d'assurer une isolation correcte entre les câbles. C'est pourquoi il ne faut pas faire fonctionner la machine lorsque les cloisons de séparation ou le couvercle de la boîte à bornes sont absents.



Éviter les tensions parasites

Le Testomat® Modul TH nécessite une tension d'alimentation stable et sans parasites. Pour protéger le Testomat® Modul TH de tensions parasites en provenance par ex. d'électrovannes ou de moteurs de grande taille, utilisez si nécessaire un filtre réseau. Ne disposez jamais les câbles de connexion parallèlement aux câbles d'alimentation.



Danger lié à la destruction ou l'endommagement de composants électriques par contact !

Si vous devez ouvrir la porte supérieure, vous devez prendre des mesures de précaution appropriées afin d'éviter une décharge électrostatique sur les composants (protection ESD).

Reliez-vous soigneusement à la terre avant d'ouvrir le carter.

Pendant le fonctionnement

- **L'appareil ne possède pas d'interrupteur marche-arrêt !**
Utilisez un interrupteur externe pour pouvoir allumer et éteindre l'appareil. L'interrupteur doit être monté près de l'appareil et clairement identifié comme étant l'interrupteur secteur de l'appareil, par exemple avec une étiquette.
- Veillez à ce que la capacité de charge électrique autorisée des sorties relais ne soit jamais dépassée, surtout en présence de charges inductives. L'alimentation électrique destinée à l'utilisateur, machine comprise, est protégée jusqu'à 2A ; c'est à dire que la somme de toutes les charges ne doit pas atteindre 2A.
- En cas de fonctionnement défectueux, mettez immédiatement l'appareil Testomat® Modul TH hors tension et contactez le per-

sonnel de maintenance. N'essayez jamais de réparer vous-même le Testomat® Modul TH, ceci invaliderait la garantie. Ne faites effectuer les réparations que par du personnel de maintenance autorisé.

Lors du nettoyage

- Utilisez exclusivement un chiffon sec et qui ne peluche pas.
- Vous trouverez les consignes de maintenance et d'entretien e au chapitre [Maintenance et entretien](#) à la page 41.

Fonctions d'erreur / réparation d'un appareil défectueux

- La réparation d'un appareil défectueux n'est possible – indépendamment du délai de garantie – qu'à l'état démonté et avec une description de l'erreur. De plus, veuillez nous communiquer le type d'indicateur actuellement utilisé et le fluide mesuré. Ne jamais apporter de modifications à l'appareil, ni effectuer de manipulations autres que celles décrites dans ce mode d'emploi. Toute autre modification ou manipulation annule la garantie. Si vous envoyez l'appareil en réparation, veuillez vider complètement la chambre de mesure et retirer le flacon. Si vous envoyez l'appareil à la réparation, videz entièrement la chambre de mesure et retirez la bouteille indicatrice et la trappe de vidange. Avant le démontage, il est impératif de noter et de décrire le type d'erreur (numéro de panne, effet de la défaillance, fichier log de la carte SD).
- Après le déclenchement d'un dispositif de protection (fusible à fusion), essayez premièrement de remédier à la cause de la panne (par ex. remplacer une vanne défectueuse) avant de réactiver le dispositif de protection. Un déclenchement fréquent est toujours signe d'un mauvais fonctionnement qui pourrait éventuellement endommager l'appareil.

Traitement des déchets

- Jetez ou recyclez l'appareil conformément aux réglementations en vigueur dans votre pays.

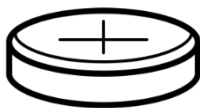

Piles :

L'appareil contient une pile au lithium amovible (CR2032 / 3V) VARTA ou équivalente.

Les piles doivent être mises au rebut indépendamment de l'appareil ! Éliminez les piles conformément à la réglementation en vigueur dans votre pays.

Conditions nécessaires au fonctionnement

- Attendez au moins 5 secondes avant de brancher/débrancher l'appareil de l'interrupteur principal.
- Le fonctionnement optimal du Testomat® n'est garanti que lorsque les indicateurs du Testomat® de Heyl sont utilisés et seulement



INDICATION

dans une plage de Ph comprise entre 4 et 10,5 ! L'utilisation d'indicateurs externes peut annuler la garantie.

- Utilisez l'appareil en respectant les paramètres spécifiés au chapitre [Données techniques](#) à la page 50.
- En cas de fonctionnement sans capot (art. n° 37798), seul l'indice de protection IP 40 est valable.
- Pour les appareils Testomat® de surveillance de la dureté de l'eau, il est possible que d'importantes quantités d'ions de métaux lourds présents dans l'eau décalcariée perturbent la réaction chromatique, en particulier
 - le fer, à raison de plus de 0,5 mg/l
 - le cuivre, à raison de plus de 0,1 mg/l
 - L'aluminium, à raison de plus de 0,1 mg/l (coloration brun-rouge).
- Si l'eau contrôlée contient plus de 20 mg/l CO₂ (acide carbonique), il ne faut pas écarter l'éventualité d'une erreur d'analyse. Dans un tel cas, utilisez un aérateur (par ex. accessoire spécial de chez Heyl).
- L'eau à analyser doit être claire et sans bulles d'air !
- La concentration en composants gênants peut être déterminée grâce à notre trousse Heyl de mesure colorimétrique TESTOVAL®.
- En présence
 - d'une dureté carbonatée trop élevée
 - de produits désinfectants
 - de silicates (utilisés pour protéger les conduites), la chambre de mesure peut s'encrasser et cela peut, au bout d'un certain temps avoir pour conséquence des analyses erronées.
- Une manipulation précautionneuse de l'appareil permet d'améliorer sa fiabilité ainsi que sa durée de vie ! C'est pourquoi il est nécessaire de procéder à un contrôle visuel régulier sur l'appareil comme suit :
 - La date limite de conservation de l'indicateur est-elle dépassée ?
 - Les raccords de la pompe de dosage sont-ils étanches ?
 - De l'air est-il présent dans les tuyaux de dosage ?
 - Tous les raccords d'eau sont-ils étanches ?
 - La porte de l'appareil est-elle bien fermée ?
 - L'appareil est-il exagérément encrassé ?
 - La chambre de mesure, la canalisation/le tuyau d'écoulement sont-ils propres ?
- Un fonctionnement optimal n'est garanti que si l'entretien est effectué régulièrement ! Vous trouverez les consignes de maintenance et d'entretien au chapitre [Entretien et maintenance](#) à la page 41.
- En cas de problèmes, consultez le chapitre [Messages d'erreurs / Aide en cas de panne](#) à la page 36.

Éléments fournis

1 Testomat® Modul TH

1 sac plastique avec bouchon à vis avec trou et un insert pour le bouchon à vis de la bouteille indicatrice

1 carton avec : 1 sac plastique avec : Trappe de vidange

1 manuel d'utilisation

Description des fonctions de l'appareil

Le domaine d'application du Testomat® Modul TH est la détermination et la surveillance automatiques du titre hydrotimétrique (dureté) de l'eau. La plage de mesure est déterminée par le choix de l'indicateur et par une programmation appropriée effectuée par l'utilisateur.

- L'appareil peut être raccordé à un système de commande de niveau supérieur.
- Les valeurs mesurées sont sorties via une interface 4-20mA et une interface RS232.
- Déclenchement d'analyses :
 - Fonctionnement pas intervalles (intervalle allant de 0 à 99 minutes)
 - Entrée d'analyse externe (marche/arrêt)
 - Par démarrage manuel
- Sortie collective pour alarme



ATTENTION

Attention ! Raccorder au relais max. 35V AC/60V DC.

- Paramétrage avec le programme Service Monitor, documentation des messages d'erreur et de maintenance et mise à jour du micrologiciel avec carte SD
- Port USB pour la maintenance et le paramétrage avec le programme Service Monitor
- Libre choix des unités d'affichage en °dH, °f, ppm CaCO₃, ou mmol/l
- Titrage très précis grâce à une pompe doseuse à piston
- Autotest intégré, avec surveillance en continu
- Durées de fonctionnement prolongées grâce au flacon indicateur d'une capacité de 500 ml

Interaction avec un système de commande

En cas d'utilisation de l'interface 4-20mA, le Testomat® Modul TH délivre son résultat de mesure déterminé sous forme de valeur de courant au système de commande, lequel calcule la valeur de mesure à partir du courant, par exemple en °dH.

La plage de mesure de l'appareil est déterminée par les réactifs utilisés.

Pour calculer la valeur mesurée, le système de commande a besoin de la valeur finale de la plage de mesure du type d'indicateur utilisé. Celui-ci est affecté au courant de 20,0 mA.

En cas d'utilisation de l'interface RS232, le Testomat® Modul TH transmet le résultat de la mesure au système de commande. Toutes les données de mesure et les messages d'erreur sont toujours envoyés à l'interface RS232, même si elle n'est pas utilisée.

Indicateurs disponibles

		Paramètres / Type d'indicateur			
		Dureté de l'eau			
		TH 2005	TH 2025	TH 2100	TH 2250
Unité	°dH (Résolution)	0,05 - 0,50 (0,01)	0,25 - 2,50 (0,05)	1,0 - 10,0 (0,2)	2,5 - 25,0 (0,5)
	°f (Résolution)	0,09 - 0,89 (0,02)	0,45 - 4,48 (0,1)	1,8 - 17,9 (0,4)	4,5 - 44,8 (1,0)
	ppm CaCO₃ (Résolution)	0,89 - 8,93 (0,2)	4,5 - 44,8 (0,9)	18 - 179 (3,8)	45 - 448 (10)
	mmol/l (Résolution)	0,01 - 0,09 (0,01)	0,04 - 0,45 (0,01)	0,18 - 1,79 (0,04)	0,45 - 4,48 (0,1)

INDICATION

Veillez à utiliser des indicateurs Heyl !

Utiliser des indicateurs d'une autre marque risquerait d'entraîner de grandes différences de résultats, voire même des erreurs de mesure. Il est possible que la pompe de dosage, la chambre de mesure ou les vannes soient également endommagées par des particules étrangères. Cela peut entraîner une perte de la garantie !

Chez Heyl, nous veillons toujours à assurer une qualité élevée constante de nos indicateurs. Ils sont spécialement adaptés aux exigences de nos appareils de mesure, et assurent des résultats de mesure irréprochables.

Montage



Risque en cas de montage incorrect !

- Installez l'appareil Testomat® Modul TH sur un site où il sera protégé des gouttes d'eau et des projections, de la poussière et des substances agressives – par ex. dans une armoire électrique ou sur un mur approprié.



Consignes pour un fonctionnement optimal

- Installez l'appareil Testomat® Modul TH verticalement et sans contraintes mécaniques.
- Installez le Testomat® Modul TH sur un site exempt de vibrations.

Montage du Testomat® Modul TH



Exigences quant au lieu de l'installation

Nous recommandons des conduites d'alimentation courtes (moins de 3 m) vers le Testomat® Modul TH. Pour les conduites d'alimentation de plus de 3 m, des temps de rinçage supérieurs à 60 s doivent être réglés (voir « [Temps de rinçage](#) » interne à la page 30).

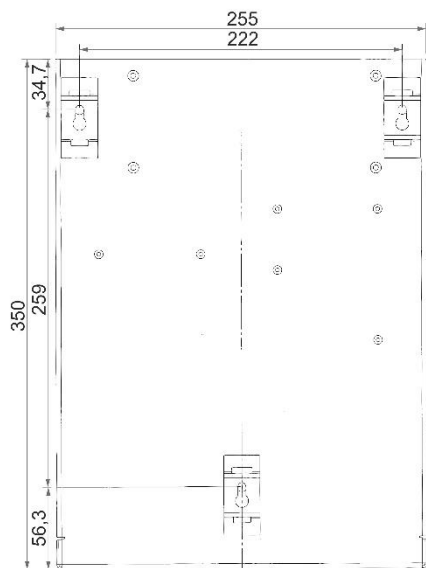

Erreur de mesure en cas de forte lumière

Lors de l'installation et du fonctionnement sans capot de l'appareil (art. n° 37798), évitez la lumière directe du soleil ou une forte incidence de la lumière, car cela peut nuire à la mesure.

- Forez les trous de montage comme indiqué sur le schéma ci-contre.
- Fixez l'appareil avec trois vis dans une position appropriée dans l'armoire électrique ou sur le mur.

Mise en service du Testomat® Modul TH dans une plage de pression allant de 0,3 à 1 bar

Avant le montage, veuillez contrôler s'il est nécessaire d'adapter le système à une pression de fonctionnement plus faible. L'appareil est équipé d'usine pour une plage de pression allant de 1 à 8 bar. Enlevez le corps du régulateur de débit ② pour faire fonctionner l'appareil dans une plage de pression de 0,3 à 1 bar (par ex. en cas de mise en service d'un dégazeur de type R, voir [Accessoires complémentaires](#) à la page 49). Pour cela, retirer la goupille de retenue ③ du bloc support régulateur/filtre ④. Puis, utilisez le crochet métallique pour retirer le bouchon du régulateur ① du trou. Enlevez ensuite le corps

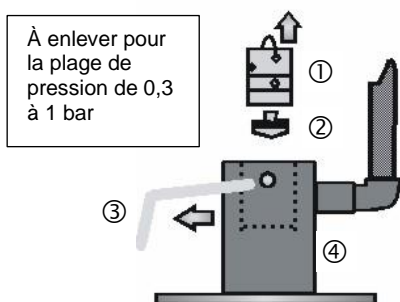

du régulateur de débit ② et réinstallez le bouchon du régulateur et la goupille de retenue.

Lors d'une pression inférieure à 0,3 bar, ou lors d'une aspiration dans une cuve, il est possible d'utiliser notre pompe de charge MepuClip voir [Accessoires complémentaires](#) à la page 49.

Raccord de l'arrivée et de l'évacuation d'eau



ATTENTION

INDICATION

En cas d'utilisation d'un refroidisseur

- L'eau chaude à plus de 40°C peut provoquer des brûlures et endommager les parties du Testomat® Modul TH en contact avec l'eau.

Consignes pour un fonctionnement optimal

- La pression de l'eau doit se situer entre 0,3 et 8 bar
- Pour faire fonctionner l'appareil dans une plage de pression de 0,3 à 1 bar ou pour l'alimenter par une pompe de charge, il faut enlever le corps du régulateur du boîtier du filtre et du régulateur. La pompe doit avoir un débit allant de 25 à 35 litres/heure et être suffisamment résistante aux fluides à mesurer (par ex. notre pompe de charge MepuClip réf. 270410).
- Lors d'un fonctionnement à moins de 8 bars, il convient d'utiliser un réducteur de pression.
- Il faut éviter les fluctuations de pression élevées
- La température de l'eau mesurée doit demeurer entre 10 °C et 40 °C
- Pour les températures supérieures à 40 °C, un refroidisseur doit être monté dans le circuit du Testomat® Modul TH.

Arrivée d'eau

L'eau à contrôler est prélevée de la conduite destinée aux prélèvements d'échantillons, et dirigée dans les raccords d'arrivée de Testomat® Modul TH. L'appareil est équipé en série d'un raccord pour tuyaux plastiques 6/4 x 1 (diamètre d'extrémité 6 mm/ diamètre intérieur 4 mm, épaisseur 1 mm).

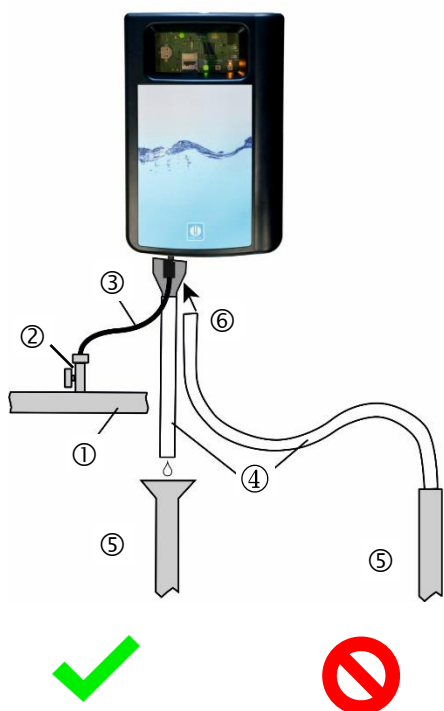

- Installez le raccord pour la ligne d'alimentation ③ du Testomat® Modul TH directement à la conduite destinée aux prélèvements d'échantillons ① immédiatement après le système de traitement de l'eau.
- Il est impératif d'orienter le raccord verticalement vers le haut, afin d'éviter que des particules de saleté provenant de la conduite destinée au prélèvement d'échantillons ne pénètrent dans l'appareil
- Installez dans la ligne d'alimentation ③ menant au Testomat® Modul TH un robinet d'arrêt manuel ②.
- Utilisez des tuyaux flexibles opaques en plastique 6/4 x 1 (longueur max. 5 m) pour l'arrivée d'eau
- Rincez l'arrivée pour nettoyer les particules de saleté.

Évacuation de l'eau

L'eau d'alimentation amenée s'écoule par la chambre de mesure via un entonnoir ouvert ⑥ et par le tuyau d'écoulement ④ y étant raccordé, pour enfin rejoindre le canal.

- Retirez l'entonnoir fourni avec l'appareil et raccordez-le depuis le bas dans le creux du boîtier ⑥ prévu à cet effet.
- Branchez l'entonnoir de Testomat® Modul TH à un tuyau d'écoulement ④ (diamètre intérieur 12 mm)
- Amenez ce flexible **sans refoulement** ni effet de siphon vers la canalisation ⑤

Raccorder la tension de service et la commande principale

- Ne branchez l'appareil qu'à une alimentation 24 VDC.



AVERTISSEMENT

Risque de blessures si le montage est effectué sous tension !

Si l'alimentation n'est pas débranchée avant le début de l'installation, vous risquez de vous blesser, d'endommager le produit ou les composants de l'installation.

- Coupez l'alimentation électrique des parties de l'installation concernées avant d'installer le Testomat® Modul TH.
- Pour le raccordement, utilisez uniquement des lignes d'alimentation testées et de section [Exigences quant aux câbles électriques, aux lignes posées et aux composants de l'installation](#) à la page 6.



ATTENTION

Risque de dommages provoqués par des champs électromagnétiques !

- L'appareil peut être endommagé ou des erreurs de mesure peuvent apparaître si l'appareil Testomat® Modul TH ou les câbles de connexion sont installés parallèlement aux câbles d'alimentation, ou à proximité de champs électromagnétiques.
- Les câbles de connexion doivent être les plus courts possible
- Disposez toujours les câbles de connexion séparément des câbles d'alimentation
- Protégez l'appareil des champs électromagnétiques puissants.

Schéma Testomat® Modul TH

Contacts des relais représentés : Appareil hors-tension

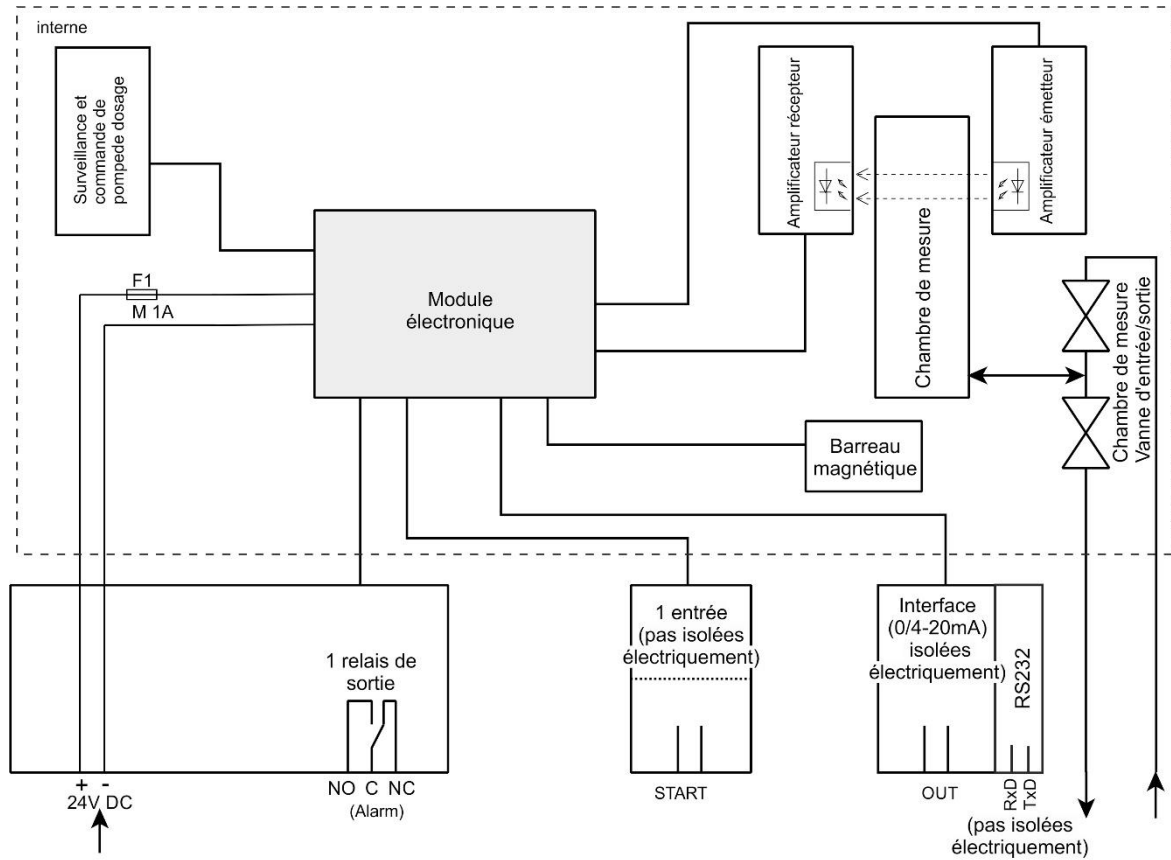

Raccord des entrées et des sorties



Raccord correct des entrées et des sorties

Un branchement incorrect endommagerait l'appareil !

- Ne branchez aucune alimentation externe sur ces connexions !
- Veuillez vous assurer que les fils sont solidement fixés dans les bornes.

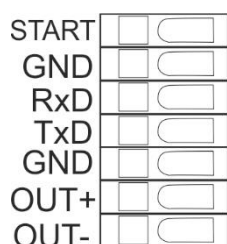

Désignation des bornes	Type	Fonction	Remarque
OUT + OUT -	OUT	Interface de courant 4 - 20 mA	Séparé galvaniquement
START GND	IN	Marche/arrêt externe pour les analyses Masse	Uniquement connecter un contact à fermeture / à ouverture libre de potentiel !
GND	IN	Masse	
RxD TxD	IN OUT	Interface RS232	Non isolée galvaniquement (RxD actuellement inutilisé)

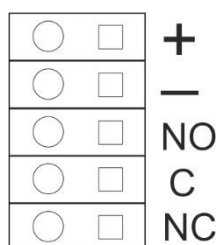

Désignation des bornes	Fonction	Remarque
+ / -	Tension de service	24 VDC
NO	Sortie d'alarme – contact à fermeture	Sortie relais sans potentiel, max. 35 VAC/60 VDC
C	Sortie d'alarme – Racine	Sortie relais sans potentiel, max. 35 VAC/60 VDC
NC	Sortie d'alarme – contact à ouverture	Sortie relais sans potentiel, max. 35 VAC/60 VDC

Vous trouverez une description détaillée au chapitre [Description des entrées/sorties de signaux](#) à la page 33.

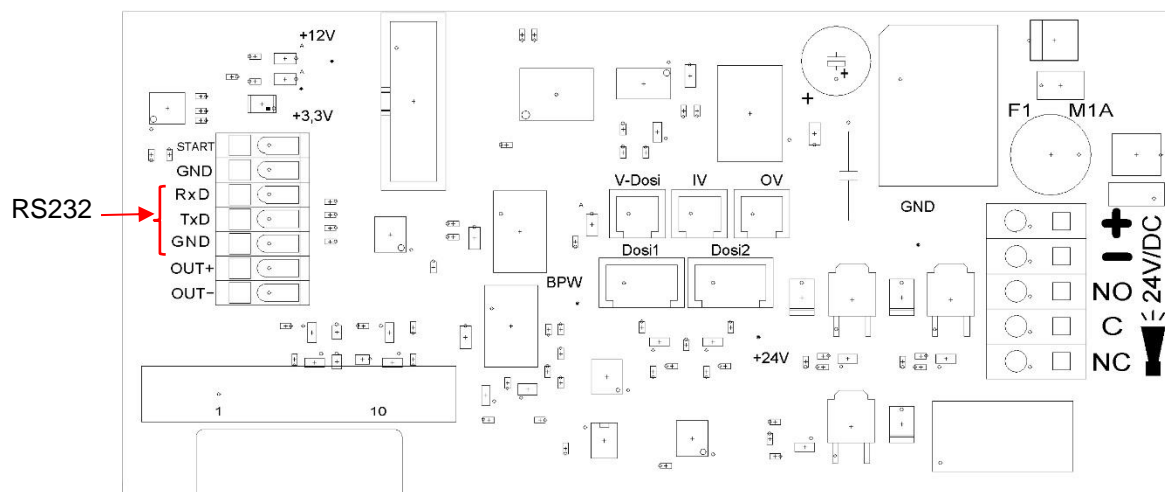

Structure intérieure Testomat® Modul TH

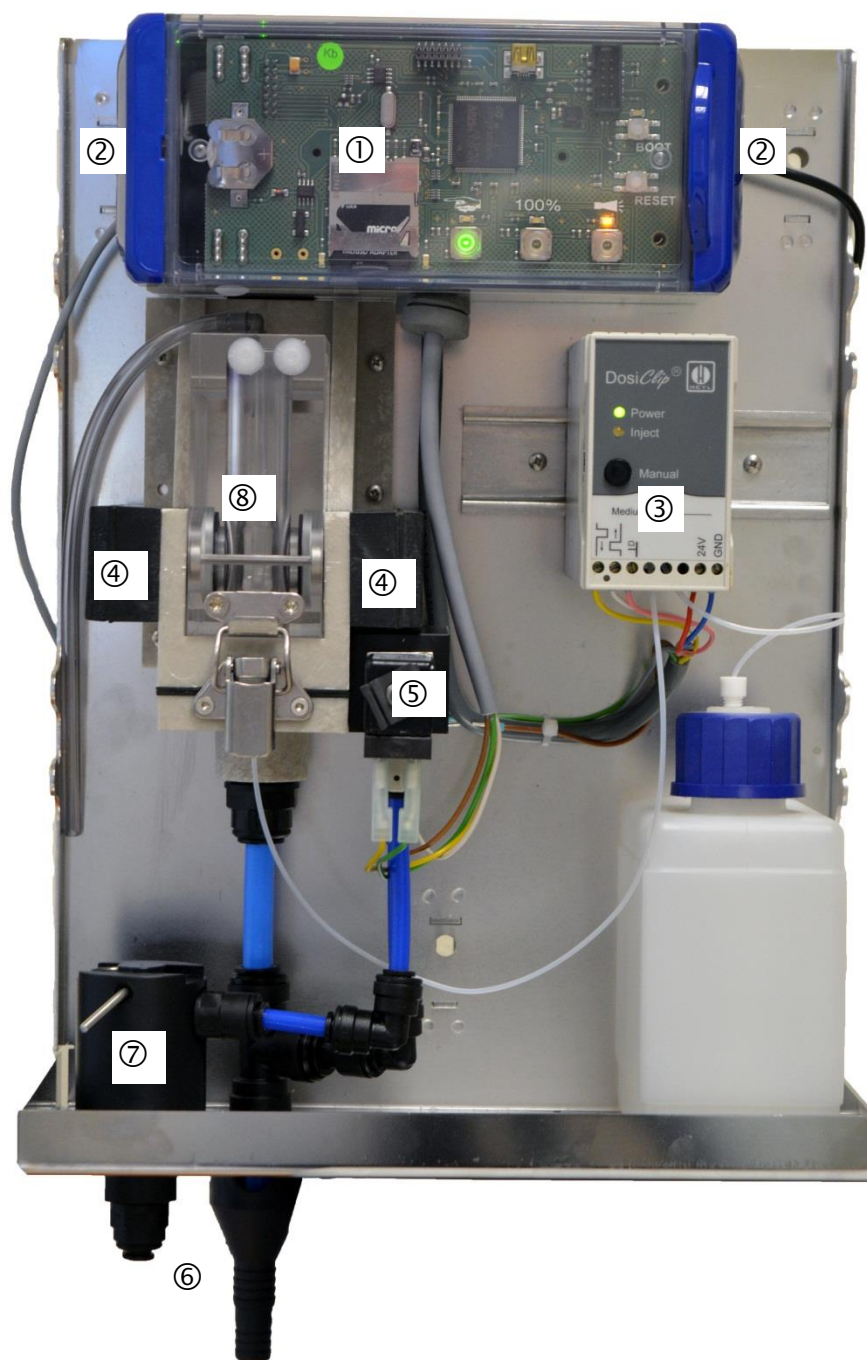

①	Carte contrôleur, La carte mère avec borniers pour entrées et sorties est située à l'arrière
②	Passe-câbles, des deux côtés
③	Pompe doseuse
④	Unité optique (émetteur à droite/récepteur à gauche)
⑤	Bloc de vanne
⑥	Raccordements d'eau, entrée et sortie
⑦	Bloc support régulateur/filtre
⑧	Chambre de mesure

Mise en service



Un fonctionnement irréprochable du Testomat® Modul TH n'est garanti qu'associé à l'utilisation des indicateurs du Heyl Testomat ! L'utilisation d'indicateurs étrangers annule la garantie.

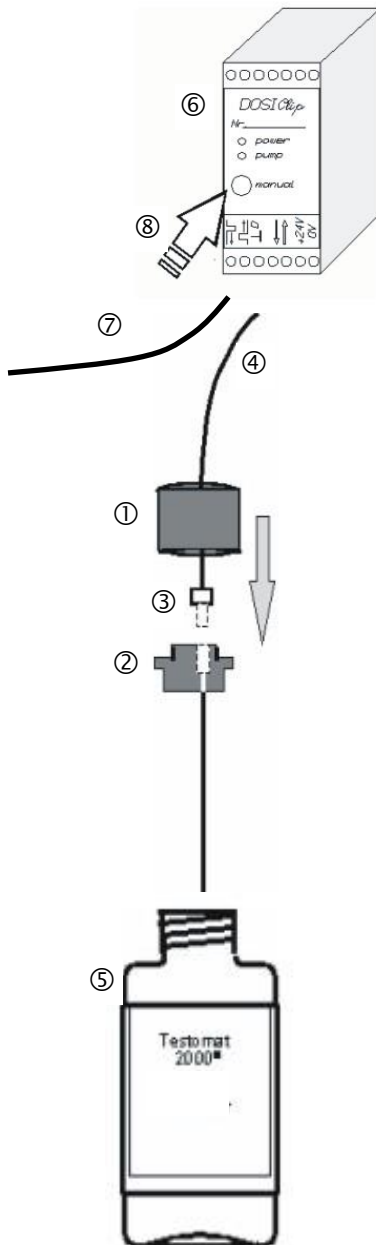

Mise en place du flacon indicateur

- Retirez le capot en le soulevant légèrement et en le tirant vers l'avant.
- Retirez le bouchon du flacon indicateur
- Enlevez le sachet plastique de l'intérieur de la porte inférieure du boîtier. À l'intérieur se trouve un bouchon à vis avec un trou, ① et la place ② pour le bouchon à vis.

Assemblez les parts comme illustré ci-contre:

- Faites tourner le raccord de flexible ③ du tuyau d'aspiration ④ fermement dans le logement ②
- Insérez le logement avec le tuyau d'aspiration vissé dans la bouteille de l'indicateur ⑤
- Vissez maintenant fermement le raccord de flexible avec trou ① sur le flacon indicateur

Ouverture de l'arrivée d'eau

- Ouvrez lentement le robinet d'arrêt manuel, afin d'éviter un trop-plein dans la chambre de mesure. Lors des premières mises en marche, le régulateur de débit nécessite un peu de temps pour s'adapter.
- Assurez-vous que les éléments conducteurs d'eau soient bien étanches.
- Si de l'eau s'échappe du tuyau ⑨ de la chambre de mesure ⑩, diminuez un peu l'arrivée d'eau avec le robinet d'arrêt. La chambre de mesure doit être remplie entre 2 et 6 secondes !

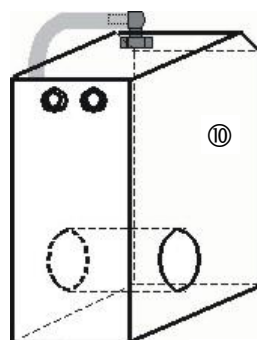

Chambre de mesure ⑩ avec tuyau ⑨

⑨

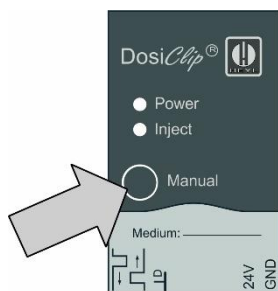

Purger l'air du conduit de l'indicateur

Pendant le fonctionnement, la pompe (DosiClip) ⑥ aspire automatiquement l'indicateur.

Afin que de l'indicateur soit disponible pour les premières analyses, le tuyau d'aspiration ④ et le tuyau de transport ⑦ doivent être remplis d'indicateur de la pompe à la chambre de mesure.

- Appuyez plusieurs fois sur la touche « Manuel » de la pompe DosiClip jusqu'à ce que le tuyau d'aspiration et le tuyau de transport soient remplis d'indicateur jusqu'à la chambre de mesure.
- En cas de formation de soufflures, si nécessaire, vissez à la main encore plus fermement le raccord du flexible des tuyaux d'aspiration et de transport.
- Appuyez sur la touche de fonction **Manuel** pour sortir du mode veille.

L'appareil lance l'analyse.

Fonctions des éléments de commande et d'affichage

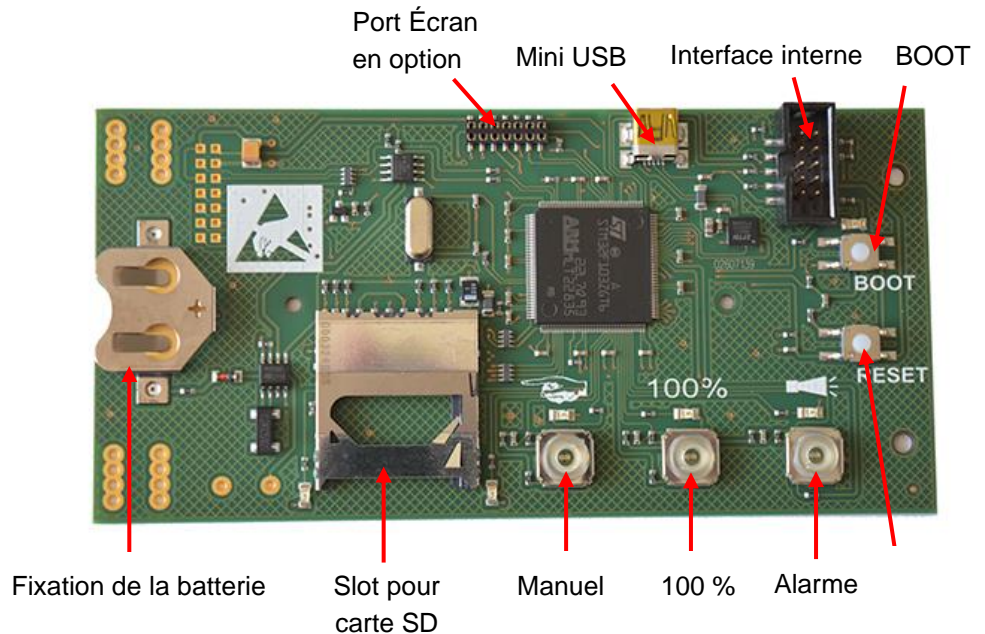

Touches de fonction



La touche de fonction **Manuel** permet de mettre l'appareil en mode veille, ce qui empêche le démarrage d'une analyse par intervalles. La LED jaune au-dessus de la touche clignote. Après un nouvel actionnement, le mode veille est à nouveau annulé et une analyse est lancée. La touche clignote pendant l'analyse.

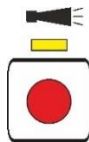

La touche de fonction **Alarme** permet d'acquitter les messages d'erreur et de maintenance. Un message d'alarme (la touche s'allume en rouge) est acquitté lorsque l'erreur a été corrigée. La lumière rouge s'éteint. Un message de maintenance (la LED au-dessus de la touche s'allume en jaune) est acquitté lorsque les travaux de maintenance ont été effectués.



La touche de fonction **100%** permet de régler le stock de l'indicateur sur 100%. (Description du changement d'indicateur sous [Remplacer la bouteille d'indicateur vide](#) à la page 43)



RESET

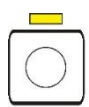

BOOT

Autres éléments de commande sur la platine

- **Touche RESET** : Pour réinitialiser le contrôleur, même procédure que pour la mise en marche et l'arrêt.
- **Touche BOOT** : Pour la mise à jour du micrologiciel et en mode sélection.
- **Emplacement pour la carte SD** : Pour le paramétrage, les messages d'erreur et de maintenance et la mise à jour du micrologiciel.
- **Prise USB** : Pour la connexion d'un ordinateur au Service Monitor pour le paramétrage.

- **Fixation de la batterie** : La fixation de la batterie contient une batterie CR2032 afin d'alimenter l'horloge intégrée même lorsque l'appareil est éteint.

Éléments d'affichage des touches de fonction

Le Testomat® Modul TH possède trois éléments d'affichage :

Manuel, Alarme et 100%.



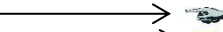
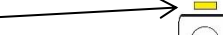
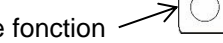





Chaque élément se compose de :

1. Symbole 
2. LED 
3. Touche de fonction 

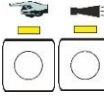
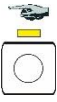
La LED et la touche de fonction peuvent avoir 3 états :

- ARRÊT
- Allumée
- Clignotante

Le tableau suivant montre les différents états des éléments d'affichage et leur signification :

Éléments d'affichage et leurs états	Signification
 Manuel est allumé en vert :	L'appareil est prêt à fonctionner.
 Manuel clignote en vert :	Une analyse est en cours.
 Les LED au-dessus des touches Manuel et Alarme s'allument en jaune.	L'interface USB est active pour la communication avec l'ordinateur.
 La LED au-dessus de Manuel clignote en jaune :	L'appareil est en mode veille, c'est-à-dire qu'il n'effectue pas d'autres analyses.
 Alarme s'allume en rouge :	Une erreur est survenue.
 Alarme clignote en rouge :	Un défaut temporaire s'est produit (manque d'eau, turbidité, pollution).
 La LED au-dessus de Alarme s'allume en jaune :	Une maintenance doit être effectuée.
 100 % s'allume en rouge :	Le stock de l'indicateur est épuisé.
 100 % clignote en rouge :	Le stock de l'indicateur ne suffira que pour moins de 50 analyses.

INDICATION

Les touches de fonction sont également utilisées pour faire fonctionner le Testomat® Modul TH. Vous trouverez les explications et procédures individuelles dans les chapitres suivants.

Régler les paramètres de l'appareil

Vous réglez les paramètres tels que l'heure et la date, ainsi que l'intervalle de pause, dans le Service Monitor et transférez ensuite les données vers l'appareil. Pour ce faire, vous devez connecter le Testomat® Modul TH à un ordinateur sur lequel le logiciel Service Monitor est enregistré (voir [Le programme Service Monitor](#) à la page 28).

Pour établir la connexion USB entre le Testomat® Modul TH et l'ordinateur, vous devez démarrer le mode de sélection de l'appareil.

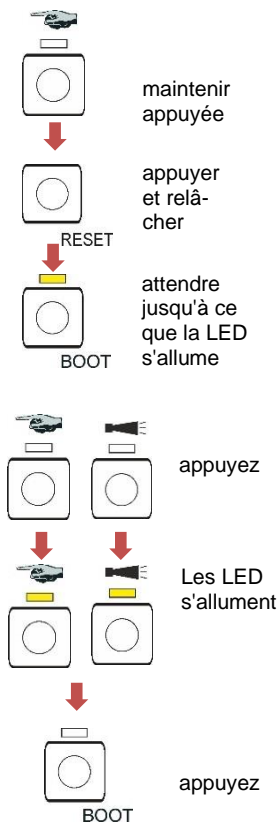

Ouvrir le mode de sélection sur l'appareil

- Ouvrez le couvercle du boîtier électronique.
- Maintenez enfoncée l'une des trois touches de fonction **Manuel**, **Alarme** ou **100%** pendant toute la durée du processus.
- Appuyez une fois brièvement sur la touche RESET.
- Maintenez la touche de fonction appuyée jusqu'à ce que la LED jaune au-dessus de la touche BOOT s'allume.

L'appareil est maintenant en mode de sélection.

Démarrer la communication USB

- Connectez l'ordinateur et le Testomat® Modul TH avec un câble USB.
- Démarrez le programme « Service Monitor » sur l'ordinateur.
- Appuyez sur la touche de fonction **Manuel**.
- Appuyez sur la touche de fonction **Alarme**.
- Confirmez en appuyant sur la touche BOOT. La LED au-dessus de la touche BOOT s'éteint.

Les LED au-dessus des deux touches de fonction s'allument pour indiquer que la communication est active.

Saisir les paramètres via le Service Monitor

- Saisissez les paramètres désirés dans le Service Monitor (description de tous les paramètres possibles sous [Régler les paramètres](#) à la page 29).
Les paramètres saisis sont enregistrés directement dans l'appareil à l'aide de la touche « Exporter données ».
- Fermez le programme à l'aide de la touche « Quitter ».
- Déconnectez la connexion USB entre l'appareil et l'ordinateur.

Quitter le mode de sélection

- Appuyez sur la touche RESET pour quitter le mode de sélection.



INDICATION

Comportement après la réinitialisation

Après la réinitialisation, le logiciel est rechargé et l'appareil effectue une purge d'air avant l'analyse.

Démarrage des mesures

Une fois que vous avez terminé les étapes de la section [Mise en service](#), vous pouvez alimenter l'appareil en courant.

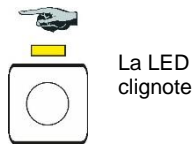

➤ Mettez l'appareil sous tension.

Déclenchez la première mesure :

- Appuyez une fois sur la touche de fonction **Manuel**. La LED jaune au-dessus de la touche commence à clignoter. L'appareil est maintenant en mode veille.

Autres fonctions en mode de sélection

Importer les données de programmation de base de la carte SD dans l'appareil

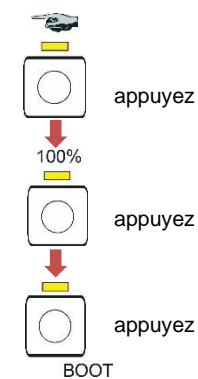

➤ Appuyez sur la touche de fonction **Manuel**.

➤ Appuyez sur la touche de fonction **100%**.

➤ Appuyez sur la touche **BOOT**.

La LED jaune à côté de la carte SD s'allume brièvement.

L'appareil revient ensuite au fonctionnement à intervalles réguliers.

Exportation des données de programmation de base/paramètres de l'appareil vers la carte SD

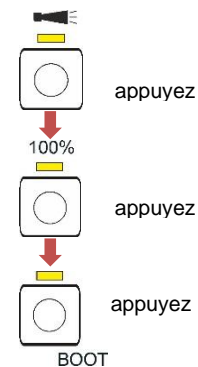

➤ Appuyez sur la touche de fonction **Alarme**.

➤ Appuyez sur la touche de fonction **100%**.

➤ Appuyez sur la touche **BOOT**.

La LED rouge à côté de la carte SD s'allume brièvement.

L'appareil revient ensuite au fonctionnement à intervalles réguliers.

Réinitialiser aux réglages d'usine

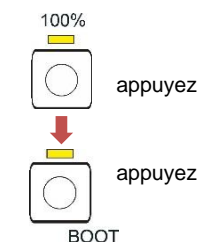

➤ Appuyez sur la touche **100%**.

➤ Appuyez sur la touche **BOOT**.

L'appareil revient ensuite au fonctionnement à intervalles réguliers.

Fonctions de la carte SD

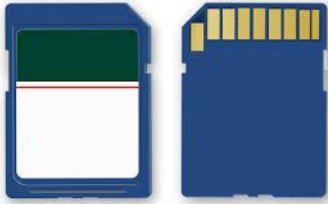

La carte SD permet d'importer et d'exporter les paramètres de l'appareil, de documenter les messages d'erreur et de maintenance et de mettre à jour le micrologiciel.

Attention ! Les données de mesure et messages d'erreur sont uniquement enregistrés si la carte SD est dans l'appareil.

Vous avez besoin du programme [Service Monitor](#) pour lire et modifier les réglages de l'appareil enregistrés sur la carte SD.

Enregistrement des valeurs mesurées et des alarmes

Les données liées aux erreurs et aux valeurs mesurées sont enregistrées séparément dans des sous-dossiers, en fonction de l'année et du mois :

- Dans le dossier de l'année, chaque mois, est enregistré un fichier pour les valeurs mesurées et un fichier pour les erreurs. Le format des noms de fichier est le suivant : ME<année><mois>.csv pour les valeurs mesurées et AL<année><mois>.csv pour les erreurs/alarmes.
- Dans le dossier de l'année, sont enregistrés si nécessaire, pour les 12 mois de l'année, des sous-fichiers dans lesquels sont enregistrés un fichier pour les valeurs mesurées et un fichier pour les erreurs. Le format des noms de fichiers est le suivant :
ME<année><mois><jour>.csv pour les valeurs mesurées et
AL<année><mois><jour>.csv pour les erreurs/alarmes.
- Les données sont enregistrées au format « Comma-Separated-Value » afin qu'elles puissent être importées en toute simplicité dans les programmes de calcul de tableau et dans les banques de données.
 - La colonne 1 affiche la valeur mesurée « ME » ou l'alarme « AL ».
 - La colonne 2 affiche l'indicateur utilisé pour déterminer la plage de mesure.
 - La colonne M1 est la désignation de la quantité mesurée (TH pour la dureté totale (Total Hardness)).
 - La valeur mesurée réelle et son unité suivent après M2.
 - Les appareils n'ont pas de valeur limite réglable et n'ont qu'un seul canal de mesure. Les colonnes « M2 », « limit » et « limit value » sont uniquement incluses pour des raisons de compatibilité avec les autres appareils.

Le stockage des valeurs mesurées et des alarmes/messages sur la carte SD est toujours actif tant que cette dernière est insérée.

Le format des données est ASCII, DOS. Le fichier des données mesurées peut être créé, par exemple, de cette manière :

```
sep=,  
"type","parameter","date","time","M1","M2","meas.value","unit","limit"  
,"limit value","limit","limit value",  
ME,TH2005,24.06.2020,11:54,TH,-,0.10,°dH,limit val.1,0,limit val.2,0  
ME,TH2005,24.06.2020,11:56,TH,-,0.20,°dH,limit val.1,0,limit val.2,0  
ME,TH2005,24.06.2020,12:51,TH,-,0.30,°dH,limit val.1,0,limit val.2,0  
ME,TH2005,24.06.2020,13:33,TH,-,0.35,°dH,limit val.1,0,limit val.2,0  
ME,TH2005,24.06.2020,13:55,TH,-,0.37,°dH,limit val.1,0,limit val.2,0
```

Sur la première ligne du fichier, la virgule sert explicitement de trait d'union « sep = », afin qu'il puisse être correctement importé dans Microsoft Excel. Si l'on utilise OpenOffice/LibreOffice Calc, cette ligne apparaît alors après l'importation. Elle peut être supprimée. Ensuite vient l'en-tête, pour que les titres des colonnes soient nommés dans les programmes Office. Ensuite, suivent les données réelles.

Le format de fichier est similaire pour les notifications :

```
sep=,  
"error message","date","time",  
AL,25 Change pump head 1,24.06.2020,10:26  
AL,24 Indicator low,24.06.2020,10:26
```

INDICATION

Rapport entre l'heure et les données correctes

Pour que l'attribution des noms aux fichiers et les indications des dates et heures dans le fichier soient correctes, il faut que l'horloge soit réglée et fonctionne correctement. Si la batterie est déchargée ou si aucune heure n'est réglée, c'est alors la date du 01/01/2011, 12h00 qui s'affiche automatiquement et les données sont enregistrées à cette date-là. Les données ne sont pas perdues, car de nouvelles valeurs de mesure et de nouvelles erreurs sont associées aux fichiers existants. Toutefois, un seul fichier est réécrit à la fois, car il n'y a jamais de changement de jour, ni de mois.

Fonctions du port USB

Installer le pilote USB

Installez le pilote USB approprié sur l'ordinateur pour pouvoir utiliser l'interface USB. Sur le site web www.ftdichip.com, vous trouverez le pilote VCP adapté à votre système d'exploitation.

INDICATION

Connexion USB à plusieurs appareils

Si le même ordinateur est connecté à d'autres appareils, le pilote définit un nouveau port COM pour chaque périphérique !

Établir la connexion entre le Testomat® Modul TH et l'ordinateur

- Connectez l'ordinateur et le Testomat® Modul TH avec un câble USB.
- Démarrez le programme [Service Monitor](#) sur l'ordinateur.

- Lancez le mode de sélection sur le Testomat® Modul TH à l'aide des deux touches de fonction **Manuel** et **Alarme** (voir Ouvrir le mode de sélection sur l'appareil à la page 23).
- Lancez la communication USB (voir Démarrer la communication USB à la page 23).

Les LED jaunes au-dessus des touches de fonction **Manuel** et **Alarme** s'allument en cas de connexion.

Les données de l'appareil peuvent maintenant être affichées et éditées dans le programme Service Monitor.

Couper la connexion entre le Testomat® Modul TH et l'ordinateur



- Débranchez le câble USB pour couper la connexion.
- Appuyez sur la touche de réinitialisation pour revenir au mode de fonctionnement normal de l'appareil.

L'appareil effectue une purge d'air après la réinitialisation.

Le programme Service Monitor

Le programme « Service Monitor » (pour les systèmes d'exploitation à partir de Windows 7) vous permet d'afficher et de modifier les réglages du Testomat® Modul TH. Le programme est enregistré sur la carte SD de l'appareil.

Pour travailler avec le Service Monitor, la carte SD du Testomat® Modul TH doit être insérée dans l'ordinateur (voir également [Fonctions de la carte SD](#) à la page 25) ou l'appareil doit être connecté à l'ordinateur sur lequel le programme est enregistré via l'interface USB (voir également [Démarrer la communication USB](#) à la page 23).

Installation du Service Monitor

Le programme Service Monitor se compose du :

- fichier « TestomatModul.exe » et
 - du fichier de configuration « TestomatModul_TH.cfg ».
- Copiez les deux fichiers sur l'ordinateur cible.
- Lancez le fichier « TestomatModul.exe ».
- Lorsque la communication USB est établie, sélectionnez le « Port » sous USB et appuyez sur « Ouvrir ».
- Sélectionnez l'appareil approprié sous « Sélection des appareils ».
- Chargez la version du micrologiciel dans l'appareil sous « Lire la version ».
- Effectuez vos réglages.

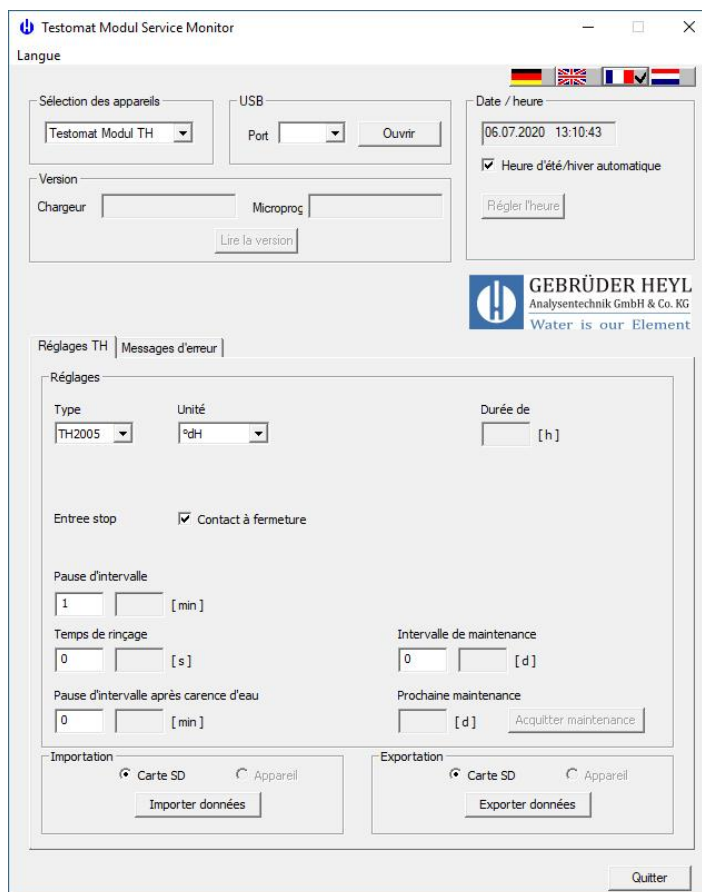

Choisir la langue

Sous l'onglet « Langue », vous pouvez sélectionner « Allemand », « Anglais », « Français » ou « Néerlandais » comme langue du menu.

Régler les paramètres

Champ « Sélection des appareils ! » :

Sélectionnez l'appareil raccordé, par ex. le Testomat® Modul TH.

INDICATION

Sélection de l'appareil avant la lecture de la version du logiciel

Si vous modifiez la sélection de l'appareil après le chargement de la version, l'interface série est fermée et la communication USB est interrompue.

Champ « USB » :

Sélectionnez le numéro de port utilisé par l'ordinateur. Il est attribué lors de l'installation du pilote USB.

Champ « Date/heure » :

Avec la touche « Régler l'heure », l'heure système est prise en charge par l'ordinateur connecté.

La commutation automatique entre l'heure d'été et l'heure d'hiver peut être activée en cochant la case « Heure d'été/hiver automatique ».

INDICATION

Date et heure dans les messages

Le réglage de la date et de l'heure est nécessaire pour fournir les messages d'erreur, les messages de maintenance et les valeurs mesurées avec un horodatage dans l'historique. Si l'heure n'est pas réglée, l'horodatage est le *01.01.2011; 12 heures* enregistrées.

Champ « Version » :

Avec la touche « Lire la version », le numéro de version et la date de création du logiciel utilisé (chargeur de démarrage et micrologiciel) sont lus et affichés depuis l'appareil.

Champ « Réglages » :

Vous pouvez régler ici la pause d'intervalle, le temps de rinçage, le type d'indicateur et l'unité.

a) Lors de la programmation d'un appareil via l'interface USB :

Une fois que les variables ont été lues dans l'appareil à l'aide de la touche « Importer données », elles sont affichées. Ces variables peuvent être éditées dans le champ de saisie (en clair).

Avec la touche « Exporter données », les variables modifiées sont transmises à l'appareil. Les nouvelles valeurs apparaissent alors dans la zone d'édition.

b) Lors de la programmation d'une carte SD :

Une fois que les variables ont été lues sur la carte SD avec la touche « Importer données », elles sont affichées. Ces variables peuvent être éditées dans le champ de saisie (en clair).

Avec la touche « Exporter données », les variables modifiées sont transmises à la carte SD.

Entrée Stop

L'entrée Stop est réglée en usine comme contact à fermeture. Si vous voulez utiliser l'entrée comme contact à fermeture, cochez la case à côté de « Contact à fermeture ». Si vous voulez utiliser l'entrée comme contact à ouverture, ne cochez pas la case.

« Temps de rinçage » interne

Afin de s'assurer qu'un échantillon d'eau actuel est toujours analysé, la conduite d'échantillonnage doit être suffisamment rincée au préalable en fonction de sa longueur.

Le rinçage s'effectue en ouvrant simultanément les vannes d'entrée et de sortie de l'appareil.

- Vous pouvez entrer des valeurs comprises entre 0 et 99 secondes. L'appareil est préréglé par défaut sur 0 seconde. 0 seconde signifie qu'aucun rinçage interne ne doit avoir lieu.

« Pause d'intervalle »

Le temps d'attente entre deux analyses peut être réglé pour définir un intervalle d'analyse spécifique.

- Vous pouvez entrer des valeurs comprises entre 0 et 255 minutes. L'appareil est préréglé par défaut sur 15 minutes. 0 minute signifie qu'il n'y a pas de pause entre deux analyses. Les analyses sont effectuées en continu.

INDICATION

Durée de l'intervalle d'analyse

L'intervalle d'analyse se compose des éléments suivants :

- la durée de l'analyse (selon l'indicateur utilisé et la dureté résiduelle totale à mesurer (dureté de l'eau) env. 5 minutes. Plus la dureté de l'eau est élevée, plus l'analyse prend du temps.)
- l'intervalle de pause réglé et
- le temps de rinçage réglé.

« Pause d'intervalle après carence d'eau »

Si un appareil a détecté une carence d'eau lors d'une analyse, deux répétitions de mesure sont encore réalisées avant qu'une alarme ne retentisse.

Réglez ici la durée écoulée jusqu'à la prochaine répétition.

- Vous pouvez entrer des valeurs comprises entre 0 et 180 minutes. Le réglage d'usine par défaut est de 0 minute. 0 minute signifie qu'il n'y a pas de pause entre les répétitions.

Affichage « Durée de fonctionnement »

L'écran affiche la durée totale de fonctionnement de l'appareil en heures.

Champ « Intervalle de maintenance »

Vous pouvez régler ici l'intervalle de maintenance en jours si vous souhaitez être informé de la maintenance régulière de l'appareil (voir également [Message de maintenance](#) à la page 40). Cliquez sur la touche « Acquitter maintenance » pour charger l'intervalle de maintenance dans l'appareil.

- Vous pouvez définir un intervalle de maintenance qui vous rappelle la maintenance régulière de l'appareil. Vous pouvez saisir des valeurs comprises entre 0 et 365 jours. La valeur par défaut en usine est 0 jours. 0 jour signifie qu'aucun message de maintenance ne doit être envoyé.

Sous « Prochaine maintenance », vous pouvez voir quand la prochaine maintenance doit être effectuée.

Le message « Maintenance de l'appareil » est enregistré.

Champ « Importation »

Avec la touche « Importer données », tous les réglages sont chargés dans le Service Monitor. Choisissez si les données doivent être transférées à partir d'une carte SD insérée dans l'ordinateur ou à partir de l'appareil connecté via une communication USB.

Les données de programmation de base sur la carte SD se trouvent dans le fichier de configuration « TestomatModul_TH.cfg ».

Champ « Exportation » :

Si vous avez modifié les réglages, vous pouvez les enregistrer sur la carte SD ou sur l'appareil connecté à l'aide de la touche « Exporter données ». Sélectionnez si vous voulez charger les données directement dans l'appareil sur une carte SD ou via une communication USB.

Les données de programmation de base sont écrites dans le fichier de configuration « TestomatModul_TH.cfg » lorsqu'une carte SD est utilisée.

Champ « Messages d'erreur » :

La touche « Lire » charge l'historique des erreurs de l'appareil via la communication USB et l'affiche dans le champ « Liste des erreurs ». Vous pouvez voir quand les messages d'erreur et de maintenance se sont produits.

La touche « Supprimer la fenêtre » supprime la liste des erreurs de la fenêtre.

Les messages d'erreur et de maintenance de la carte SD ne s'affichent pas.

Exemple : Pour le modèle du Testomat® Modul TH, modifier l'intervalle de pause dans Service Monitor

1. Possibilité : Directement sur l'appareil via l'interface USB

- Mettez l'appareil en mode de sélection (voir [Ouvrir le mode de sélection sur l'appareil](#) à la page 23).
- Connectez l'ordinateur à la prise USB de l'appareil.
- Lancez le programme « TestomatModul.exe » sur l'ordinateur.
- Avec les touches « Manuel » et « Alarme » et la touche BOOT, lancez la fonction « Communication USB » (voir [Démarrer la communication USB](#) à la page 23).
- Sélectionnez le port USB dans Service Monitor et appuyez sur « Ouvrir ».
- Chargez la version du micrologiciel dans Service Monitor avec « Lire la version ».
- Sélectionnez « Appareil » sous Importer et appuyez sur « Importer données ».
Les données de l'appareil apparaissent dans « Réglages ».
- Saisissez la pause d'intervalle souhaitée dans le champ clair sous « Pause d'intervalle ».
- Sélectionnez « Appareil » comme cible de données sous « Exportation » et sauvegardez les données avec la touche « Exporter données ».
- Fermez le Service Monitor avec « Fermer ».
- Déconnectez la connexion USB.
- Quittez le mode de sélection à l'aide de la touche RESET.

2. Possibilité : À l'aide de la carte SD sur l'ordinateur

- Retirez la carte SD de l'appareil et insérez-la dans l'ordinateur.
- Lancez le programme « Testomodul.exe ».
- Sélectionnez « Carte SD » (SD card) sous Importer et appuyez sur « Importer données ».
Les données de l'appareil apparaissent dans « Réglages » (Settings).
- Saisissez la pause d'intervalle souhaitée dans le champ clair sous « Pause d'intervalle ».
- Sélectionnez « Carte SD » comme cible de données sous « Exportation » et sauvegardez les données avec la touche « Exporter données ».
- Retirez la carte SD de l'ordinateur et réinsérez-la dans l'appareil.

- Mettez l'appareil en mode de sélection (voir [Ouvrir le mode de sélection sur l'appareil](#) à la page 23).
- Importez les données de la carte SD dans l'appareil (voir [Importer les données de programmation de base de la carte SD dans l'appareil](#) à la page 24)
- Quittez le mode de sélection à l'aide de la touche RESET.

Description des entrées / sorties de signal



ATTENTION

Branchement des entrées de signal

Un branchement sur une tension externe endommagerait l'appareil !

- Ne disposez l'entrée de commande « STOP/START » que sur des contacts *sans potentiel* !

Entrée de commande STOP/START

L'entrée est prévue pour les interruptions de courte durée, comme par ex. pour les phases de régénération d'un dispositif de décalcification, d'une osmose inverse ou d'autres installations de traitement de l'eau. Généralement, l'installation n'est pas interrompue pendant plus de 6 heures. La phase de régénération d'une installation d'adoucissement, par exemple, dure au maximum 3 heures.

Fonction	Type de contact	Durée de contrôle	Action
Arrêt/démarrage Suppression externe de l'analyse (par ex. par contrôleur de débit ou contrôle de process)	Contact à fermeture (Echangeur sans potentiel)	Néant	Tant que le contact à l'entrée est fermé, aucune analyse n'est effectuée.

Lorsque l'entrée de commande est fermée, il est impossible qu'une analyse démarre, par exemple suite à un intervalle expiré. Cela peut être utile si l'installation ne fournit pas d'eau. Une analyse encore en cours ne sera toutefois pas interrompue. L'analyse est terminée et l'appareil passe en mode veille.

Tant que le signal est présent, la LED au-dessus de la touche « **Manuel** » clignote. Lorsque le signal est effacé, une nouvelle analyse démarre immédiatement.

De cette façon, une analyse peut être déclenchée à distance par une courte impulsion sur l'entrée de commande.



clignote

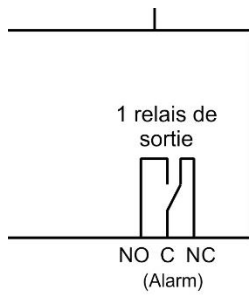

Sortie d'alarme (sortie de message d'erreur)

La sortie « Alarme » est un contact inverseur relais sans potentiel. En cas de fonctionnement sans erreur, le contact entre les bornes NO – C est fermé et entre NC – C est ouvert. En cas de défaut ou de coupure de courant, le contact entre les bornes NO – C est ouvert et le contact entre les bornes NC – C est fermé.

Sortie de courant 4-20 mA

La sortie de courant délivre la valeur mesurée à l'entrée de courant du système de commande maître raccordé.

INDICATION

Sollicitation de l'interface électrique

La charge maximale de 500 Ohm ne doit pas être dépassée !
En cas d'erreurs et de conduits très longs (env. 20 m), un câble blindé doit être utilisé autant que possible.

Calcul des courants de sortie

Le courant est calculé ainsi pour une valeur de mesure donnée :

Fonction
4-20 mA

$$\text{Courant} = \frac{\text{Valeur mesurée}}{\text{Limite supérieure de la plage de mesure}} \times 16 \text{ mA} + 4 \text{ mA}$$

La limite supérieure de la plage de mesure dépend de l'indicateur utilisé.

Interface sérielle

L'interface sérielle type RS232 transmet les données de mesure et les alarmes/notifications en texte clair/ASCII au format CSV. Elle est toujours active. La vitesse de transmission est fixée à 9600.

Au format 8 Bit, 2 Stopbits, aucune parité n'est envoyée.

Dès qu'une nouvelle valeur de mesure a été définie, celle-ci est transmise. De nouvelles alarmes sont transmises via l'interface sérielle, ainsi que certaines autres lorsque l'alarme a été stoppée, voir [Messages d'erreur/Solutions en cas de perturbations](#) à la page 36.

Format des messages

Les messages sont stockés au format « Comma Separated Value » :

- La séparation des champs se fait avec une virgule
- Les décimales sont séparées par un point
- Chaque groupe de données commence par le code ASCII « 02 » <STX> et se termine par « 03 » <ETX>.
- On peut effectuer une distinction entre les messages et les valeurs mesurées en tenant compte des premiers caractères : Si on lit « ME », il s'agit d'une valeur mesurée, alors que c'est une alarme ou un message pour « AL ».
- Le format du message correspond au format de l'enregistreur de données Testomat 2000®.
Bien que l'appareil n'ait pas de fonction de valeur limite, les mêmes champs sont transférés pour des raisons de compatibilité.

Exemple de valeur mesurée :

```
<STX>ME,TH,18.04.2019,10:59,TH2005,-,0.28,°dH,limit
val.1, 0,limit val.2,0,°dH<ETX>
```

Exemples de messages :

```
<STX>AL, Turbidité,01.08.2013,07:30<ETX>
```

```
<STX>AL, Turbidité inactif,01.08.2013,07:35<ETX>
```

Messages d'erreurs / Aide en cas de panne

Perturbations temporaires



clignote

La touche **Alarme** clignote en cas de manque d'eau, de turbidité ou de contamination. Une autre analyse est lancée après le temps fixé sous « Pause d'intervalle après une carence d'eau » (voir [« Pause d'intervalle après carence d'eau »](#) à la page 30).

Une fois la cause de l'erreur éliminée, les analyses sont à nouveau effectuées avec l'intervalle de pause réglé.



s'allume

Si la panne persiste, la touche « Alarme » s'allume et l'appareil se met en veille. L'alarme doit être acquittée avant le début d'une nouvelle mesure.

Messages d'erreur

Acquitter l'erreur :

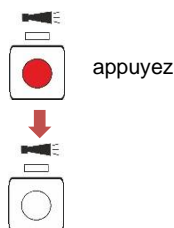

appuyez

Si la touche **Alarme** s'allume ou clignote en rouge, une erreur s'est produite. Pour la plupart des erreurs, aucune autre analyse n'est effectuée (voir tableau ci-dessous). L'erreur correspondante est enregistrée sur la carte SD. Le relais d'alarme commute et signale le défaut au système de commande maître. Le technicien de maintenance est ainsi appelé sur l'appareil pour déterminer l'erreur présente, soit en lisant la carte SD, soit à l'aide d'un ordinateur sur l'interface USB. Ce n'est qu'après élimination de l'erreur que l'alarme est acquittée et que l'appareil peut à nouveau effectuer des analyses. Après l'acquiescement d'une alarme avec un fonctionnement par intervalles arrêté, une analyse démarre.

Numéro d'erreur / Message d'erreur	Description, causes possibles	Réaction de l'appareil	Solutions et mesures de remédiation
07 SD Card Fault	Carte SD défectueuse ou pleine. Pas d'enregistrement des données possible !	Le fonctionnement par intervalles se poursuit	Remplacez la carte SD.
03 RTC bus error	Connexion avec l'horloge interrompue	Le fonctionnement par intervalles se poursuit	Il faut faire réparer l'appareil pour que l'horodatage soit correct.
04 RTC data invalid	L'appareil a été éteint et la batterie tampon pour l'horloge est vide	Le fonctionnement par intervalles est lancé	Remplacer la batterie ; Après avoir remplacé la batterie, il faut saisir à nouveau la date et l'heure dans le Service Monitor.

Numéro d'erreur / Message d'erreur	Description, causes possibles	Réaction de l'appareil	Solutions et mesures de remédiation
30 Fault dosing pump 1	La pompe de dosage est défectueuse	Le fonctionnement par intervalles est arrêté	<ul style="list-style-type: none"> Vérifiez le raccordement correct du câble à la pompe Remplacez la pompe et entrez un nouveau temps de fonctionnement
33 Fault optics LED1	Erreur sur l'unité optique (source de lumière défectueuse)	Le fonctionnement par intervalles est arrêté	Remplacer le support de la chambre de mesure
27 Fault optics LED2	Erreur sur l'unité optique (source de lumière défectueuse)	Le fonctionnement par intervalles est arrêté	Remplacer le support de la chambre de mesure
82 Fault optics BPW	Erreur sur l'unité optique (récepteur défectueux)	Le fonctionnement par intervalles est arrêté	Remplacer le support de la chambre de mesure
80 Fault optics Imin	Réglage automatique du point zéro sur la butée inférieure impossible	Le fonctionnement par intervalles est arrêté	Éviter la lumière extérieure
81 Fault optics Imax	Réglage automatique du point zéro sur la butée supérieure impossible	Le fonctionnement par intervalles est arrêté	<ul style="list-style-type: none"> Nettoyer les vitres Remplacer le support de la chambre de mesure
34 Fault Turbidity	L'eau est trop trouble / sale	Le fonctionnement par intervalles est arrêté	Brancher le filtre à eau en amont
35 Fault soiling	Les vitres sont sales	Le fonctionnement par intervalles est arrêté	Nettoyer les vitres
37 Indicator low	Le stock de l'indicateur a baissé à 10 %	Le fonctionnement par intervalles se poursuit	Voir Carence de l'indicateur à la page 38
36 Fault Analysis	Pas d'analyse correcte, par ex. : De l'air dans les tuyaux flexibles de dosage ? Mélange insuffisant Durée de vie de l'indicateur dépassée Indicateur étranger dans l'appareil	Le fonctionnement par intervalles se poursuit dans certaines conditions Voir Perturbations temporaires à la page 36	<ul style="list-style-type: none"> Resserrer les raccordements de la pompe de dosage Remplacer l'embout aspirant dans la bouteille Vérifier le tuyau d'aspiration et le tuyau sous pression afin de vérifier s'il est endommagé Remplacer l'agitateur Remplacer l'indicateur, et n'utiliser qu'un indicateur Heyl Testomat 2000®

Numéro d'erreur / Message d'erreur	Description, causes possibles	Réaction de l'appareil	Solutions et mesures de remédiation
12 Meas. range exceeded	La plage de mesure est dépassée	Le fonctionnement par intervalles est arrêté	<ul style="list-style-type: none"> • Choisir un autre type d'indicateur • Contrôlez le montage/blocage correct de la chambre de mesure et des tuyaux de vidange • Tous les bouchons d'obturation sont-ils présents et correctement mis en place ?
38 Water low	Pression d'entrée trop faible	Le fonctionnement par intervalles est arrêté	<ul style="list-style-type: none"> • Contrôler l'arrivée d'eau • La fiche de la vanne d'entrée est corrodée Vanne bloquée • Nettoyer le tamis Remplacer le bloc de vanne • Retirer le régulateur de pression • Soupape d'échappement bloquée ou défectueuse. Nettoyer ou remplacer la vanne • L'eau d'arrivée doit être d'au moins 400 ml/min
39 Ext. light influence	De la lumière extérieure pénètre dans la section de mesure.	Le fonctionnement par intervalles est arrêté	<ul style="list-style-type: none"> • Éviter la lumière du soleil • Problème au niveau de l'équipement matériel. Envoyer l'appareil en réparation.
66 Fault auto remove air	La ventilation automatique a échoué.	Le fonctionnement par intervalles est arrêté	<ul style="list-style-type: none"> • Des problèmes de pompe de dosage, d'optique, de turbidité, de pollution, une erreur d'analyse ou un manque d'eau peuvent en être l'origine.

Carence de l'indicateur

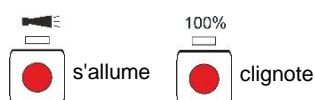

Si le stock de l'indicateur n'est suffisant que pour moins de 50 analyses, la touche de fonction **100%** clignote, la touche **Alarme** s'allume et le relais d'alarme commute. Le fonctionnement par intervalles se poursuit.

- L'erreur peut être acquittée en appuyant sur la touche **Alarme**. La touche **100%** continue de clignoter.
- Attendez le remplacement de la bouteille pour appuyer sur la touche **100%** pendant plus d'une seconde.

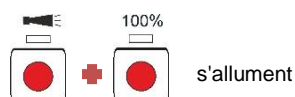

Si le stock de l'indicateur est épuisé, les touches de fonction **100%** et **Alarme** s'allument, le fonctionnement par intervalles est arrêté et

l'erreur est enregistrée dans l'historique. Le relais d'alarme commute et signale le défaut au système de commande maître.

- Lorsque la bouteille a été remplacée, appuyez sur la touche **100%** pendant plus d'une seconde. L'alarme est alors également acquittée.

Niveau correct de remplissage de la chambre de mesure

L'indicateur et la quantité d'eau doivent concorder. Dans le cas contraire, des mesures incorrectes peuvent se produire.

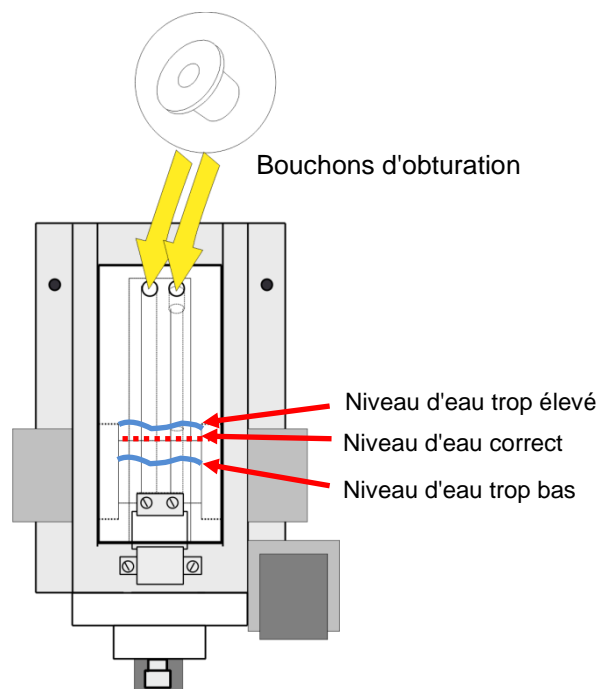

Message de maintenance



s'allume



Veille

Acquittez la maintenance :



Appuyez pendant 3 sec

Si la LED au-dessus de la touche **Alarme** s'allume en jaune, une maintenance par votre technicien de maintenance est nécessaire. Le fonctionnement par intervalles se poursuit. Le message correspondant est enregistré sur la carte SD. Le relais d'alarme ne commute pas.

Le technicien de maintenance utilise un ordinateur sur l'interface USB pour déterminer quelle maintenance doit être effectuée et effectue ensuite les travaux de maintenance.

Une fois ceux-ci terminés, il acquitte le message de maintenance en appuyant sur la touche **Alarme** pendant 3 secondes. Enfin, il appuie sur la touche **Manuel** et l'appareil revient en mode intervalle.

Numéro d'erreur / Message d'erreur	Description, causes possibles	Réaction de l'appareil	Solutions et mesures de remédiation
13 Service exceeded	L'intervalle de maintenance réglé par l'utilisateur a été dépassé. Une maintenance est due pour l'appareil.	Le fonctionnement par intervalles se poursuit	Une fois la maintenance effectuée, acquittez le message de maintenance. Un nouvel intervalle de maintenance démarre.

INDICATION

Signaler simultanément la maintenance et l'alarme

Si une alarme et une maintenance sont présentes en même temps, la touche **Alarme** s'allume en rouge (pour alarme) et la LED s'allume en jaune au-dessus de la touche (pour la maintenance).

Entretien et maintenance

INDICATION

Mesures de maintenance requises

- Pour assurer un fonctionnement sans erreurs de l'appareil, un entretien régulier est nécessaire !



ATTENTION

Mesures de nettoyage

- Ne jamais utiliser de solvant autres que l'isopropanol pour le nettoyage de la chambre de mesure ou d'autres pièces en plastique !
- Observez les directives de sécurité lors de la manipulation des produits de nettoyage !
- Un dépôt coloré peut se constituer sur les fenêtres en cas de fonctionnement régulier. Cette couche adhérente peut être facilement enlevée avec de l'isopropanol.
- Contrôlez régulièrement les fenêtres d'observation. En cas d'eaux difficiles, il est nécessaire d'éliminer les dépôts sur les fenêtres d'observation à intervalles d'1 à 2 semaines, afin d'éviter des perturbations de mesure.

Intervalles de nettoyage

Travaux de maintenance	¼ d'an	½ d'an	annuellement	2-3 ans
Nettoyer les vitres	X			
Nettoyer la chambre de mesure / le récipient de la chambre de mesure	X			
Nettoyer l'optique du récepteur		X		
Nettoyer le boîtier du régulateur/du filtre		X		
Nettoyer la conduite d'eau usée	X			
Contrôle de la pompe doseuse, y compris les tuyaux d'aspiration et de refoulement		X		
Vérifier les branchements électriques et hydrauliques		X		
Remplacer le jeu de joints (40124) et les fenêtres de visite			X	
Recommandation : Faire réviser la pompe doseuse à l'usine				X

Remarques sur l'entretien

La surface de l'appareil n'est pas traitée. De ce fait, évitez les salissures par l'indicateur, de l'huile ou de la graisse. Si des salissures surviennent sur le boîtier, nettoyez la surface avec de l'isopropane (ne jamais utiliser un autre type de solvant).

Nettoyage de la chambre de mesure et des fenêtres

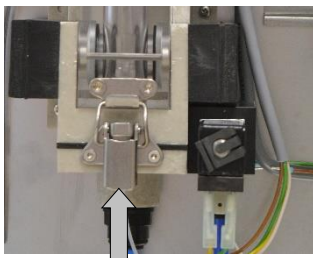

①

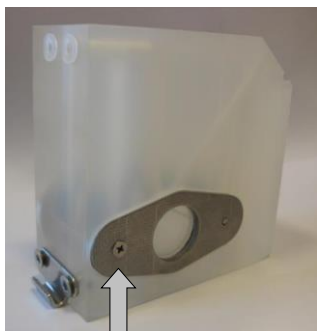

②

- Éteignez l'appareil ou appuyez sur la touche **Manuel** pour interrompre le mode de mesure et mettre l'appareil en veille. Si une mesure est en cours, attendez que la mesure soit terminée.
- Assurez-vous que la chambre de mesure est bien entièrement vidée.
- Fermez la vanne manuelle de la conduite annexe menant au Testomat® Modul TH.
- Déverrouillez la fermeture à genouillère ①, basculez la chambre de mesure vers le haut, et retirez-la.
- Détachez les deux fixations des vitres et retirez les vitres afin de les nettoyer.
- Retirez les dépôts sur les vitres avec de l'isopropanol.
- Nettoyez la chambre de mesure avec de l'acide chlorhydrique à 10 %, puis rincez abondamment.
- Après le nettoyage, remplacez les vitres et fixez-les au moyen des fixations ②
- Pensez à insérer les joints ronds et à vous assurer qu'ils soient fermement insérés dans la rainure.
- En soulevant la chambre de mesure, remplacez-la et verrouillez-la au moyen de la fermeture à genouillère.

Nettoyage du boîtier du filtre

- Fermez la vanne manuelle de la conduite annexe menant au Testomat® Modul TH.
- Appuyez sur la touche **Manuel** pour interrompre la mesure et mettre l'appareil en veille. Si une mesure est en cours, attendez que la mesure soit terminée.
- Mettez l'appareil hors tension.
- Détachez les raccordements des tuyaux sur le boîtier du filtre.
- Retirez le raccord d'arrivée en le faisant tourner.
- Retirez le joint, le ressort et le filtre, et nettoyez-les.
- Retirez la bague de fixation et retirez le régulateur de débit.
- Retirez le régulateur de débit.
- Nettoyez le boîtier du filtre avec de l'eau ou de l'alcool, et remontez-le.
- Veillez à insérer le tamis avec la pointe vers le bas !
- Appliquez les raccordements des tuyaux sur le boîtier du filtre.

**ATTENTION****Respectez les consignes de maintenance**

Un écoulement ou une fuite d'eau au niveau des joints peut engendrer des dommages sur les appareils !

Support régulateur/filtre complet (réf. 40125) composé de :

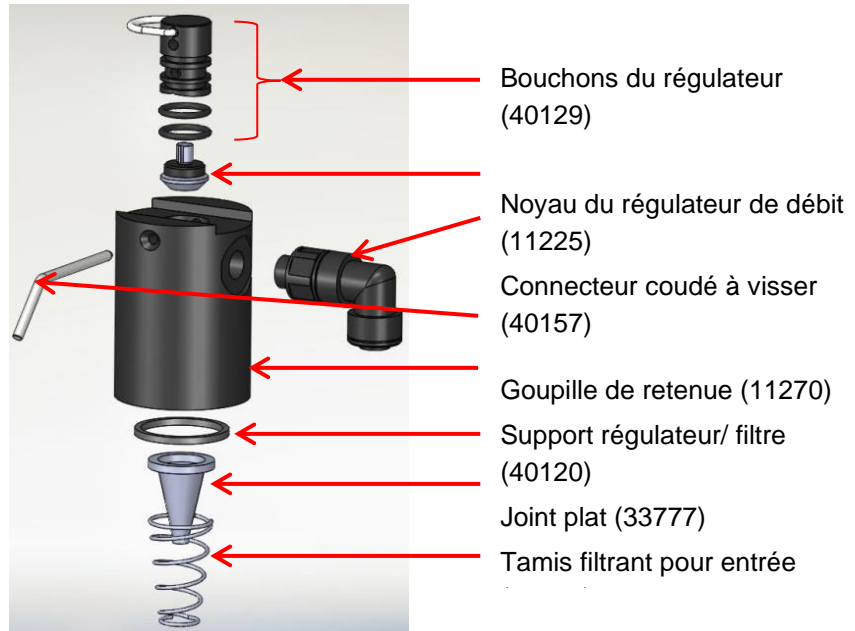
**Remplacer la bouteille d'indicateur vide**

Remplacez une bouteille vide d'indicateur, comme décrit sous [Mise en place du flacon indicateur](#) à la page 19.

Ensuite, paramétrez de nouveau le stock d'indicateur sur 100 %.

- Appuyez sur la touche de fonction **100%** et maintenez-la enfoncée. La touche qui s'allume en rouge lorsque l'indicateur est bas s'éteint après 1 seconde.

Si la LED jaune s'allume, le stock d'indicateur est réglé sur 100%. Lorsque la touche est relâchée, la LED jaune s'éteint à nouveau.

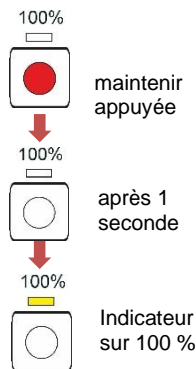
**Changer la bouteille d'indicateur sans message de manque**

Vous pouvez également remplacer les bouteilles d'indicateur s'il n'y a pas de message de manque, par exemple si le stock d'indicateur est faible ou si la date de péremption de l'indicateur a été dépassée.

Remplacez une bouteille d'indicateur vide, comme décrit à la section [Mise en place du flacon indicateur](#) sont décrites à la page 19.

Ensuite, paramétrez de nouveau le stock d'indicateur sur 100 %.

- Appuyez sur la touche de fonction **100%** et maintenez-la enfoncée jusqu'à ce que la LED jaune au-dessus s'allume.

Le stock d'indicateur a été paramétré sur 100 %.

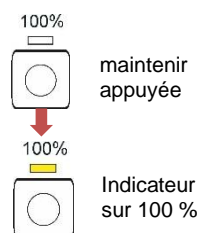

Mise à jour du micrologiciel

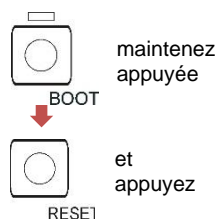

- Téléchargez le nouveau micrologiciel pour le Testomat® Modul TH sur les pages de téléchargement du site web Heyl (www.heylanalysis.de)
- Enregistrez le nouveau micrologiciel dans le répertoire racine de la carte SD.
- Insérez la carte SD dans l'appareil.
- Appuyez sur la touche BOOT et maintenez-la enfoncée.
- Appuyez brièvement sur la touche RESET.

La mise à jour du micrologiciel se lance. Pendant la mise à jour du micrologiciel, la LED rouge à côté de l'emplacement pour carte SD s'allume (indiquant que le bootloader est actif).

Dans un premier temps, seule la touche **Manuel** clignote en vert toutes les 2 secondes, ensuite elle s'allume en permanence et la LED suivante clignote. Le processus est répété jusqu'à ce que les trois touches de fonction et les LED situées au-dessus s'allument simultanément, puis s'éteignent.

La mise à jour du micrologiciel est alors terminée. L'appareil démarre automatiquement avec le nouveau logiciel d'exploitation. La mise à jour complète du micrologiciel prend environ 1 minute.

Vérifiez ensuite les paramètres que vous avez réglés à l'aide du Service Monitor.

Liste d'erreurs de la mise à jour du micrologiciel

Y-a-t'il une erreur de mise à jour du micrologiciel ?

La LED rouge située à côté de la carte SD permet de distinguer ces erreurs :

- Si la LED s'éclaire, le boot est actif et il s'agit d'une erreur survenue pendant la mise à jour du micrologiciel.
- Si le voyant LED est inactif, il s'agit d'une erreur après le test d'autocontrôle.

INDICATION



La catégorie d'erreur dépend du nombre de LED et de touches de fonction qui clignotent simultanément sur la platine de commande.

- **5 LED clignotent rapidement** : La carte SD ne peut pas être lue. Changez la carte. Si l'échange reste infructueux, cela signifie que la platine de commande est défectueuse. Contactez votre technicien de maintenance ou le support technique pour faire réparer l'appareil.
- **3 ou 4 LED clignotent rapidement** : Défaut sur la platine de commande. Contactez votre technicien de maintenance ou le support technique pour faire réparer l'appareil.
- **2 LED clignotent rapidement** : Le fichier pour la mise à jour du micrologiciel a été trouvé, mais il est invalide ou défectueux. Téléchargez à nouveau le fichier (www.heylanalysis.de).

- **1 LED clignote rapidement** : Problème lié à la carte SD (protection en écriture, formatage).
- Pour le Testomat® Modul TH, le nom du fichier doit correspondre au schéma suivant : « 183-001S00.UPD », où 001 est le numéro de version qui augmentera avec la sortie des nouvelles versions.
- **Les LED ne s'allument pas l'une après l'autre** : La séquence est interrompue et recommence : Cela signifie que pendant la programmation, une erreur a été détectée et que cela a pour conséquence la répétition de la mise à jour afin de supprimer l'erreur. L'ensemble du processus de programmation est répété jusqu'à cinq fois. À chaque répétition, l'ensemble du processus de programmation est répété depuis le début.
Si aucune mise à jour réussie n'a été effectuée après cinq tentatives, les LED indiquent l'erreur selon la description précédente. L'appareil / la platine de commande a besoin d'une réparation. Veuillez envoyer, surtout dans ce cas, le contenu du fichier de protocole « update.txt » enregistré sur la carte SD, ou la joindre à l'appareil.
- Normalement, une mise à jour du micrologiciel est effectuée en 1 minute environ.

SD-Card Fault (carte SD défectueuse ou pleine)

Si cette erreur se produit, la touche de fonction **Alarme** s'allume. Le relais d'alarme commute. Les mesures se poursuivent.

- Vérifiez la carte SD et remplacez-la si nécessaire.

Affichage optionnel pour les valeurs mesurées

Description

Pour l'affichage des valeurs mesurées, un module d'affichage peut être branché en option sur la platine de commande (voir [Accessoires complémentaires](#) à la page 49).

Aucun menu de programmation ne peut être ouvert via l'écran. Il ne convient que pour l'affichage des valeurs mesurées. Pour programmer l'appareil, utilisez le Service Monitor (voir [Le programme Service Monitor](#) à la page 28).



INDICATION

Risque de détérioration de l'écran

Ne branchez le module d'affichage sur la platine de commande que pour une utilisation permanente. L'insertion et le retrait répétés peuvent endommager les contacts et ainsi entraîner une défaillance de l'affichage. Le non-respect entraîne l'extinction de la garantie.

Installation

- Coupez l'alimentation électrique de l'appareil.
- Insérez avec précaution le module d'affichage dans l'emplacement prévu à cet effet sur la carte mère (voir [Fonctions des éléments de commande et d'affichage](#) à la page 21).
Veillez à ce que tous les contacts s'insèrent correctement.

Remarques concernant le fonctionnement

Lorsque on allume l'appareil avec le module d'affichage branché, la version du logiciel installé s'affiche pendant le processus de démarrage. Cela vous permet d'effectuer un contrôle visuel de l'état du logiciel après qu'une mise à jour a été effectuée.

Lorsqu'une mesure est terminée, le résultat de la mesure est affiché à l'écran dans l'unité d'affichage sélectionnée. La valeur affichée est conservée jusqu'à la fin de la mesure suivante et est ensuite actualisée à la nouvelle valeur mesurée.

En cas d'erreur lors de la dernière mesure, l'écran affiche « x x x x x x » unité d'affichage sélectionnée ». S'il s'agit d'un défaut temporaire, la touche « Alarme » clignote (voir [Perturbations temporaires](#) à la page 36). Dans ce cas, l'appareil recommence la mesure après l'expiration de l'intervalle d'analyse programmé.

Si l'erreur persiste, l'écran reste allumé et la touche « Alarme » reste allumée en permanence. Dans ce cas, aucune autre mesure n'est effectuée dans l'intervalle d'analyse programmé et l'instrument passe en mode veille. S'il n'y a plus d'erreur, une fois la mesure terminée, le résultat est affiché à l'écran et l'appareil passe en mode de fonctionnement normal.



Si un écran est monté et qu'un moniteur de service est utilisé, des messages d'état apparaissent à l'écran.

Message d'état	Description
Communication PC <-> Testomodul	Établissement de la communication réussi
Import OK	Importation des données de l'appareil au moniteur de service réussie
Export OK	Exportation des données de l'appareil au moniteur de service réussie
Set date and time OK	Date et heure envoyées du moniteur de service à l'appareil

Pièces de rechange et accessoires pour le Testomat® Modul TH

Attention !

Lorsque vous envoyez votre Testomat® Modul TH pour maintenance, veillez à ce que la chambre de mesure ait été vidée et à ce que les bouteilles de réactif aient été sorties de l'appareil. De plus, rincez la pompe DOSIClip à l'eau pour éliminer tout résidu d'indicateur

Régulateur de pression	
N° réf.	
40125	Monture du régulateur / du filtre, compl.
40120	Monture du régulateur / du filtre
40129	Bouchon de régulateur T2000, compl.
11225	Noyau du régulateur de flux compl.
11270	Goupille de retenue 3x50 / 135 degrés
11217	Tamis d'arrivée 19,5dx25
11218	Ressort d'arrivée
40121	Raccord d'arrivée
40153	Raccord à vis G 1/4" -6
40150	Raccord à vis coudé G 1/8"
Chambre de mesure	
40173	Vitre avec joint, T2000
40170	Vitre 30x3
40176	Support de fenêtre, abaiss. et. P.
33253	Vis M3x40, A2, DIN 965
40032	Pince TL-17-201-52
11210	Bouchon
40022	Chambre de mesure T2000 cpl.
Monture de la chambre de mesure	
40392	Monture de la chambre de mesure Testomat® Modul
40050	Barreau magnétique
40156	Raccord embrochable 3/8" -10
40056	Électrovanne, 2 voies
Pompe doseuse DosiClip®	
270470	Pompe doseuse DOSIClip
Raccordement flacon / dispositif d'aspiration /Saugvorrichtung	
37644	Bouchon fileté avec insert pour 500 ml
Pièces détachées de l'appareil	
10843	Fusible GS-M 5x20E 2 A
37896	Carte mère Testomat® Modul
37805	Platine de commande Testomat® Modul
37734	Presse-étoupe M16 x 1,5
37735	Écrou pour presse-étoupe M16x1,5
37832	Câble plat 2 x 7 pôles
40060	Faisceau de câbles 2V pour T2000
40062	Faisceau de câbles 2P pour T2000
32187	Trappe de vidange
37774	Bague d'écartement pour trappe de vidange
37798	Capot de l'appareil

N° réf.	Installation
40153	Alimentation pour Testomat® Modul D=6
37581	Tuyau, PE, D=6 d=4 L=5 m (5 m tuyau d'alimentation avec 6 mm diamètre extérieur)
35715	Tuyau de vidange 12 x 15 x 2000 mm (2 m tuyau de vidange avec 12 mm diamètre intérieur)

Indicateur

Type d'indicateur	Plage	Quantité	N° réf.
TH2005	Dureté de l'eau 0,05 - 0,5 °dH	500 ml	152005
TH2025	Dureté de l'eau 0,25 - 2,5 °dH	500 ml	152025
TH2100	Dureté de l'eau 1,0 - 10,0 °dH	500 ml	152100
TH2250	Dureté de l'eau 2,5 - 25,0 °dH	500 ml	152250

Accessoires complémentaires

N° réf.	Désignation
040187	Kit de raccordement : Robinet, tuyaux flexibles, pièces de réduction
130010	Petit dégazeur Type R pour appareils Testomat
270352	Kit de maintenance avec régulateur de débit
270410	Pompe de charge MepuClip
100490	Carte Standard SD 2 GByte
040123	*) Kit de mise à niveau pour arrivée d'eau
270337	Valise de maintenance T2000 Heyl
37764	Module d'affichage OLED, enfichable, complet

*) Kit de mise à niveau pour arrivée d'eau, art. N° 040123

En cas d'utilisation de petits tuyaux de pression renforcés (par ex. en cas d'installation existante), veuillez remplacer la fiche située sur le boîtier du régulateur/filtre par une prise pour le raccord rapide (non fourni).

Vous trouverez un aperçu général et à jour des accessoires disponibles dans notre programme de livraison sur les pages de téléchargement : www.heylandanalysis.de.

Données techniques

Alimentation électrique ::	24 VDC l'appareil est non volatile
Puissance absorbée :	max. 1 A, sans charge externe
Classe de protection :	I
Type de protection :	IP 43 (avec capot), IP 40 (sans capot)
Conformité :	EN 61326-1, EN 61010-1 
Température ambiante :	10 – 40 °C
Plage de mesure :	Voir chapitre Description des fonctions de l'appareil à la page 10
Sortie de courant :	charge max. 500 Ohm
Interface de périphérique USB :	Type Mini-B (prise femelle) USB 2.0 Full speed
Carte SD :	Pour les cartes SD et SDHC jusqu'à max. 32GByte, formatage FAT/ FAT32
Tolérance de charge du relais :	max. 35 VAC / 60 DC; max. 4 A
Pile :	Lithium CR2032
Dimensions :	L x H x P = 270 x 350 x 147 mm
Poids :	Avec capot : 5 300 g Sans capot : 4 350 g

Alimentation en eau	
Pression opérationnelle :	1 à 8 bar / 1×10^5 à 8×10^5 Pa ou 0,3* à 1 bar / $0,3 \times 10^5$ à 1×10^5 Pa (une fois corps du régulateur enlevé)
Arrivée d'eau :	Tuyau de pression opaque de diamètre extérieur 6 mm
Sortie d'eau :	Flexible opaque de diamètre intérieur 12 mm
Température de l'eau :	10 – 40 °C

Dans un souci d'amélioration constante du produit, nous nous réservons le droit de modifier l'appareil !

Déclaration de conformité

Déclaration de conformité CE



Pour le produit désigné ci-après :

Testomat® Modul TH

Transducteur de mesure pour la dureté résiduelle (dureté de l'eau)

Nous confirmons par la présente que cet appareil est conforme aux principales exigences en matière de sécurité définies par les directives européennes relatives au rapprochement des législations des États membres concernant la compatibilité électromagnétique (2014/30/EU) et concernant le matériel électrique destiné à être employé dans certaines limites de tension (2014/35/EU).

La présente déclaration s'applique à tous les exemplaires fabriqués d'après la documentation technique ci-jointe (qui est partie intégrante de la présente déclaration).

Les normes suivantes ont été utilisées pour l'évaluation du produit :

EN 61326-1 Matériel électrique de mesure, de commande et de laboratoire - Exigences relatives à la CEM

EN 61010-1 Règles de sécurité pour appareils électriques de mesure, de régulation et de laboratoire

Le fabricant est responsable de cette déclaration

GEBRÜDER HEYL
Analysentechnik GmbH & Co. KG
Orleansstraße 75b
31135 Hildesheim

représenté par

A handwritten signature in blue ink, appearing to read 'J. Heyl', is written over the printed name and title of Jörg-Tilman Heyl.

Jörg-Tilman Heyl
Président Directeur Général

Hildesheim, le 11.11.2019

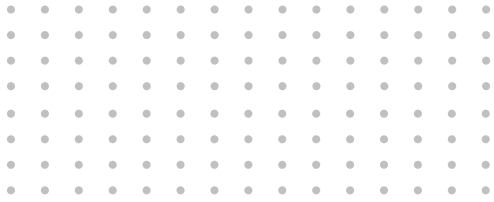

Gebrüder Heyl
Analysentechnik GmbH & Co. KG
Orleansstraße 75b
31135 Hildesheim, Allemagne
www.heylandalysis.de

Testomat-Modul_TH_FR_210120.docx



Scannez ce code et
venez visiter notre site internet !